

## LC1A

(6901-170155 <00>)

- EN** Thank you for choosing the Sanus Systems VisionMount LC1A ceiling mount. The LC1A is designed to support monitors 30 to 55 in. (76 to 140 cm), weighing up to 79 kg (175 lbs.). The LC1A is adjustable, allowing tilt +5 to -15°, swivel ±55°, and roll ±6°.
- FR** Merci d'avoir choisi le support pour plafond VisionMount LC1A Systems. Le LC1A a été conçu pour supporter des moniteurs de 76 à 140 cm, d'un poids allant jusqu'à 79 kg. Le support LC1A est ajustable, permettant une inclinaison de +5 à -15°, un pivotement de ±55°, et un roulement de ±6°.
- DE** Vielen Dank, dass Sie sich für die Deckenhalterung VisionMount LC1A von Sanus Systems entschieden haben. Die LC1A ist ideal für Bildschirme von 30 bis 55 Zoll (76 bis 140 cm) und bis zu einem Gewicht von 79 kg. Die LC1A ist um +5° bis -15° neigbar, um ±55° schwenkbar und um ±6° drehbar.
- ES** Gracias por elegir el soporte de techo VisionMount LC1A de Sanus Systems. El LC1A está diseñado para soportar monitores de 30" a 55" (76 a 140 cm), con un peso de hasta 79 kg (175 lbs). El LC1A se puede ajustar, con lo que se podrá inclinar entre +5° y -15°, girar ±55° y tumbar ±6°.
- PT** Obrigado por ter escolhido a armação de tecto Visionmount LC1A da Sanus Systems. O LC1A foi concebido para suportar monitores de 30 a 55 polegadas (76 a 140 cm), pesando até 79 KG (175 lbs.). O LC1A é ajustável, permitindo uma inclinação de +5 a -15°, rotação de ±55°, e translação de ±6°.
- NL** Hartelijk dank voor uw aankoop van de VisionMount™ LC1A plafondbevestiging van Sanus Systems. De LC1A is ontworpen om beeldschermen van 76 tot 140 cm met een gewicht tot 79 kg te dragen. De LC1A is verstelbaar en kan +5 tot -15° worden gekanteld, ±55° worden gedraaid, en ±6° worden gerold.
- IT** Grazie per aver scelto il supporto a soffitto Sanus Systems VisionMount LC1A. Il supporto LC1A è progettato per il montaggio di schermi da 30 a 55 pollici (da 76 a 140 cm), e ha una portata massima di 79 kg (175 libbre). Il supporto LC1A è regolabile, permettendo un'inclinazione tra +5 e -15°, una rotazione di ±55° e un rullio di ±6°.
- EL** Ευχαριστούμε που επιλέξατε τη βάση οροφής VisionMount LC1A της Sanus Systems. Η βάση LC1A έχει σχεδιαστεί ώστε να στηρίζει οθόνες 30 με 55 ιντσών (76 με 140 εκατοστών) και βάρους έως και 79 kg (175 lbs). Η βάση LC1A είναι ρυθμιζόμενη, επιτρέπει κλίση +5 έως -15°, περιστροφή ±55° και κύλιση ±6°.
- NO** Takk for at du har valgt VisionMount LC1A-takfestet fra Sanus Systems. LC1A-takfestet er konstruert for skjermer fra 30 til 55 tommer (76 til 140 cm) og som veier opptil 79 kg (175 lb). LC1A kan justeres, med helning fra +5 til -15°, kan dreies ±55°, og vippes ±6°.
- DA** Tak for dit valg af Sanus Systems VisionMount LC1A-loftbeslaget. LC1A er beregnet til at bære skærme på mellem 30" og 60", som vejer op til 79 kg. LC1A er justerbar og kan vippes fra +5 til -15°, drejes ±55° og roteres ±6°.
- SV** Tack för att du valde Sanus Systems takfäste VisionMount™ LC1A. LC1A är konstruerat för att klara bildskärmar från 30 till 55 tum (76 till 140 cm) och vikter upp till 79 kg (175 lbs). LC1A är ställbart och kan lutats +5 till -15°, vridas ±55° och rullas ±6°.
- RU** Благодарим вас за приобретение потолочного крепления Sanus Systems VisionMount LC1A. Крепления серии LC1A предназначены для мониторов с диагональю от 30 до 55 дюймов (от 76 до 140 см) и весом не более 79 кг. LC1A – регулируемое крепление с углом наклона от +5 до -15°, углом поворота ±55° и углом вращения ±6°.
- PL** Dziękujemy za wybór uchwytu do montażu sufitowego LC1A firmy Sanus Systems. Uchwyt LC1A jest przeznaczony do monitorów o przekątnej ekranu od 30 do 55 cali (od 76 do 140 cm); maksymalna waga montowanego urządzenia wynosi 79 kg (175 funtów). Uchwyt można regulować: zakres nachylenia wynosi od +5 do -15°, obrotu ±55°, a poziomowania ±6°.
- CS** Děkujeme vám za zakoupení nástropního držáku na monitor Sanus Systems VisionMount LC1A. Držák LC1A je určen pro monitory o úhlopříčce 30 až 55" (76 až 140 cm) a do hmotnosti 79 kg. Držák LC1A je nastavitelný; umožňuje náklon +5 až -15°, otočení ±55° a sklopení ±6°.
- TR** Sanus Systems VisionMount LC1A duvara montaj düzeneğini seçtiğiniz için teşekkür ederiz. LC1A, 30 - 55 inç (76 - 140 cm) ve en çok 79 kg (175 lbs) ağırlığındaki monitörleri taşıyacak şekilde tasarlanmıştır. +5 ile -15° arasında eğme, ±55° döndürme ve ±6° çevirme olanağı sunan LC1A istenen şekilde ayarlanabilir.
- JP** このたびは SANUS VisionMount LC1A 天吊りマウントお選びいただき誠にありがとうございます。LC1A は、重量が 79Kg以下で 30 インチから 55 インチまでの大きさの薄型テレビに対応できるよう設計されています。画面の上下角は+5度から-15度、左右旋回は±55°、水平角度は±6度まで調整することが可能です。
- MD** 感谢您选择尚纳斯壁挂架系列--LC1A天花板安装架。LC1A适用于30-55英寸(76-139.7厘米), 承重79公斤(175磅)。LC1A可倾斜调节+5 t到-15°, 旋转调节±55°, 左右滚转±6°。

Sanus Systems 2221 Hwy 36 West, Saint Paul, MN 55113 USA

Americas: 800-359-5520 • 651-484-7988 • info@sanus.com • www.sanus.com

Europe, Middle East, and Africa: 31 (0) 40 26 68 619 • sanus.europe@sanus.com • www.sanus.com

Asia Pacific: 86 755 8996 9226 • 800 999 6688 (mainland China only) • sanus.ap@milestone.com • www.sanus.com

©2008 Milestone AV Technologies

**EN** **CAUTION:** Do not use this product for any purpose not explicitly specified by Sanus Systems. Improper installation may cause property damage or personal injury. If you do not understand these directions, or have doubts about the safety of the installation, contact Sanus Systems Customer Service or call a qualified contractor. Sanus Systems is not responsible for damage or injury caused by incorrect mounting, assembly, or use.

**CAUTION:** This product is designed for use in wood framed ceilings only! The ceiling must be capable of supporting up to five times the weight of the monitor and mount combined. If you have any doubts about the ability of the ceiling to support the weight, contact Customer Service or a qualified contractor.

**WARNING!** Avoid potential serious injuries and / or property damage! Do not use this product for monitors over 55 in. (139 cm). Do not exceed the maximum weight capacity of 79 kg (175lbs.).

**WARNING!** This product contains small items that could be a choking hazard if swallowed. Keep these items away from young children!

**NOTE** Hardware and procedures for multiple mounting configurations are included. When you see this symbol, choose the correct configuration to suit your needs. Not all hardware included will be used.

**FR** **ATTENTION:** N'utilisez pas ce produit à une fin non spécifiée expressément par Sanus Systems. Une installation incorrecte peut entraîner des préjudices corporels ou des dommages matériels. Si vous ne comprenez pas ces instructions ou si vous avez des doutes quant à la sécurité de l'installation, veuillez contacter le service clientèle de Sanus Systems ou un installateur qualifié. Sanus Systems n'est pas responsable des dommages ou des préjudices causés par un montage, un assemblage ou une utilisation incorrects.

**ATTENTION:** Ce produit est conçu pour une application sur des plafonds à ossature en bois uniquement ! Le plafond doit être capable de supporter jusqu'à cinq fois le poids combiné du moniteur et de l'assemblage. En cas de doutes sur la capacité de votre plafond à supporter le poids, contactez le service clientèle de Sanus Systems ou un entrepreneur qualifié.

**AVERTISSEMENT!** Ce produit est conçu pour une application sur des plafonds à ossature en bois uniquement ! Le plafond doit être capable de supporter jusqu'à cinq fois le poids combiné du moniteur et de l'assemblage. En cas de doutes sur la capacité de votre plafond à supporter le poids, contactez le service clientèle de Sanus Systems ou un entrepreneur qualifié.

**AVERTISSEMENT!** Ce produit contient des composants de petite taille susceptibles de provoquer un étouffement eu cas d'ingestion. Éloignez ces composants d'enfants en bas âge !

**NOTE** Ferramentas e procedimentos para várias configuração de montagem incluídos. Quando ver este símbolo, escolha a configuração correcta que corresponda com as suas necessidades. Nem todas as ferramentas serão usadas.

**DE** **VORSICHT:** Verwenden Sie dieses Produkt nicht für Zwecke, die von Sanus Systems nicht ausdrücklich angegeben wurden. Falsche Montage kann Sachbeschädigungen oder Körperverletzungen zur Folge haben. Falls Sie diese Anleitung nicht verstehen oder Zweifel bezüglich der Sicherheit der Montage haben, setzen Sie sich bitte dem Sanus Systems-Kundendienst in Verbindung oder ziehen Sie einen qualifizierten Unternehmer zu Rate. Sanus Systems haftet nicht für Schäden oder Verletzungen, die durch falsche Montage, falschen Zusammenbau oder falsche Benutzung verursacht werden.

**VORSICHT:** Dieses Produkt ist nur für die Montage an Decken mit Holzrahmen geeignet! Die Decke muss das Fünffache des Gesamtgewichts von Bildschirm und Halterung tragen können. Wenn Sie sich nicht sicher sind, ob die Decke das Gewicht tragen kann, wenden Sie sich an den Kundendienst von Sanus Systems oder einen Fachmann.

**WARNUNG!** Dieses Produkt ist nur für die Montage an Decken mit Holzrahmen geeignet! Die Decke muss das Fünffache des Gesamtgewichts von Bildschirm und Halterung tragen können. Wenn Sie sich nicht sicher sind, ob die Decke das Gewicht tragen kann, wenden Sie sich an den Kundendienst von Sanus Systems oder einen Fachmann.

**WARNUNG!** Dieses Produkt enthält kleine Teile, die, wenn sie heruntergeschluckt würden, zum Ersticken führen könnten. Diese Teile daher von kleinen Kindern fernhalten!

**NOTE** Beschläge und Anweisungen für Mehrfach- Montagekonfigurationen sind beigelegt. Wenn Sie dieses Symbol sehen, wählen Sie die richtige Konfiguration für Ihren Bedarf. Es werden nicht alle Beschläge verwendet.

**ES** **PRECAUCIÓN:** No utilice este producto para ningún fin que no sea explícitamente especificado por Sanus Systems. Una instalación inadecuada puede provocar daños materiales o lesiones personales. Si no entiende las instrucciones de montaje o tiene alguna duda sobre la seguridad de la instalación, contacte con Sanus Systems o llame a un operario cualificado. Sanus Systems no es responsable de daños o lesiones causados por el montaje, ensamblaje o uso incorrectos.

**PRECAUCIÓN:** Este producto ha sido diseñado para ser utilizado solamente en techos reforzados. El techo debe ser capaz de soportar hasta cinco veces el peso del monitor y la montura combinados. Si no está seguro de que el techo pueda soportar el peso, llame al Servicio de atención al cliente de Sanus Systems o a un contratista cualificado.

**¡ATENCIÓN!** Este producto ha sido diseñado para ser utilizado solamente en techos reforzados. El techo debe ser capaz de soportar hasta cinco veces el peso del monitor y la montura combinados. Si no está seguro de que el techo pueda soportar el peso, llame al Servicio de atención al cliente de Sanus Systems o a un contratista cualificado.

**¡ATENCIÓN!** Este producto contiene piezas de pequeño tamaño que podrían significar un peligro al ser ingeridas. Mantener fuera del alcance de los niños pequeños.

**NOTE** Se incluye el material y las instrucciones para el montaje múltiple. Cuando vea este símbolo, elija la configuración adecuada a sus necesidades. No habrá que utilizar todo el material.

**PT** **⚠️ ATENÇÃO:** Não use o produto para nenhuma finalidade que não tenha sido explicitamente especificada pela Sanus Systems. Uma instalação inadequada poderá causar danos de propriedade ou ferimentos pessoais. Se não compreender as instruções ou se tiver dúvidas sobre a segurança da instalação, por favor contacte o Centro de Atendimento ao Cliente da Sanus Systems ou consulte um técnico de instalações. A Sanus Systems não se responsabiliza por danos ou ferimentos causados pela incorrecta montagem e fixação ou pelo uso inadequado.

**⚠️ ATENÇÃO:** Este produto foi concebido para utilização apenas em tectos com armações de madeira! O tecto deverá ser capaz de suportar até cinco vezes mais o peso combinado do monitor e da armação. Em caso de dúvidas sobre a capacidade do tecto para suportar o peso, contacte a Assistência ao Cliente da Sanus Systems, ou uma empresa qualificada.

**⚠️ ATENÇÃO!** Este produto foi concebido para utilização apenas em tectos com armações de madeira! O tecto deverá ser capaz de suportar até cinco vezes mais o peso combinado do monitor e da armação. Em caso de dúvidas sobre a capacidade do tecto para suportar o peso, contacte a Assistência ao Cliente da Sanus Systems, ou uma empresa qualificada.

**⚠️ ATENÇÃO!** Este produto contém peças pequenas que podem provocar asfixia no caso de ingestão. Mantenha estas peças fora do alcance de crianças pequenas!

**🔧** Ferramentas e procedimentos para várias configuração de montagem incluídos. Quando ver este símbolo, escolha a configuração correcta que corresponda com as suas necessidades. Nem todas as ferramentas serão usadas.

**NL** **⚠️ LET OP:** Gebruik dit product niet voor doeleinden die niet expliciet zijn gespecificeerd door Sanus Systems. Onjuiste installatie kan leiden tot schade aan eigendommen of persoonlijk letsel. Wanneer u deze aanwijzingen niet begrijpt, of twijfelt over de veiligheid van de installatie, neem dan contact op met de afdeling Customer Service van Sanus Systems of met een erkend installateur. Sanus Systems is niet aansprakelijk voor enigerlei letsel of schade die het gevolg is van onjuiste montage, assemblage of gebruik.

**⚠️ LET OP:** Het product is uitsluitend geschikt voor gebruik in plafonds met een houten frame. Het plafond moet geschikt zijn voor het ondersteunen van tot vijf keer het gecombineerde gewicht van het beeldscherm en de bevestiging. Als u twijfelt aan het draagvermogen van het plafond, neem dan contact op met de klantenservice van Sanus Systems of een erkend vakman.

**⚠️ WAARSCHUWING!** Het product is uitsluitend geschikt voor gebruik in plafonds met een houten frame. Het plafond moet geschikt zijn voor het ondersteunen van tot vijf keer het gecombineerde gewicht van het beeldscherm en de bevestiging. Als u twijfelt aan het draagvermogen van het plafond, neem dan contact op met de klantenservice van Sanus Systems of een erkend vakman.

**⚠️ WAARSCHUWING!** Dit product bevat kleine onderdelen die verstikkingsgevaar kunnen opleveren wanneer ze worden ingeslikt. Houd ze daarom uit de buurt van kleine kinderen!

**🔧** Materialen en aanwijzingen voor verschillende montagemogelijkheden worden bijgeleverd. Wanneer u dit symbool ziet, kies dan de configuratie die het meest geschikt is voor uw wensen. Niet alle materialen worden gebruikt.

**IT** **⚠️ PRECAUZIONE:** Il presente prodotto non deve essere usato per scopi diversi da quelli chiaramente specificati da Sanus Systems. Un'installazione scorretta può esporre al rischio di danni a cose o lesioni personali. Qualora le presenti istruzioni non fossero comprese appieno, o in caso di dubbi per quanto attiene la sicurezza d'installazione, contattare il Servizio Clienti di Sanus Systems o altra persona qualificata. Sanus Systems non potrà essere ritenuta responsabile di alcun danno o lesione derivante da montaggio, assemblaggio o uso scorretto.

**⚠️ PRECAUZIONE:** Questo prodotto è stato progettato esclusivamente per l'uso su soffitti con intelaiatura in legno. Il soffitto deve essere in grado di sostenere un peso fino a cinque volte maggiore del peso combinato di schermo e supporto. In caso di qualsiasi dubbio riguardo alla capacità del soffitto di sostenere il peso, rivolgersi all'Assistenza clienti di Sanus Systems, o a un tecnico qualificato.

**⚠️ AVVERTENZA!** Questo prodotto è stato progettato esclusivamente per l'uso su soffitti con intelaiatura in legno. Il soffitto deve essere in grado di sostenere un peso fino a cinque volte maggiore del peso combinato di schermo e supporto. In caso di qualsiasi dubbio riguardo alla capacità del soffitto di sostenere il peso, rivolgersi all'Assistenza clienti di Sanus Systems, o a un tecnico qualificato.

**⚠️ AVVERTENZA!** Questo prodotto contiene piccoli elementi che, se ingeriti, potrebbero provocare soffocamento. Tenere questi piccoli elementi fuori dalla portata dei bambini!

**🔧** Gli elementi di montaggio, completi delle relative procedure per le diverse configurazioni di montaggio, sono compresi. In presenza di questo simbolo scegliere la corretta configurazione a seconda delle proprie esigenze. Alcuni degli elementi di montaggio forniti non saranno utilizzati.

**EL** **⚠️ ΠΡΟΣΟΧΗ:** Μην χρησιμοποιείτε το προϊόν αυτό για χρήσεις οι οποίες δεν αναφέρονται ρητά από τη Sanus Systems. Τυχόν αντικανονική εγκατάσταση μπορεί να προκαλέσει υλικές ζημιές ή ατομικό τραυματισμό. Εάν δεν αντιλαμβάνεστε αυτές τις οδηγίες ή έχετε αμφιβολίες για την ασφάλεια της εγκατάστασης, επαφή με την Εξυπηρέτηση Πελατών της Sanus Systems ή επικοινωνήστε με εξειδικευμένο εγκαταστάτη. Η Sanus Systems δε φέρει ευθύνη για ζημιές ή τραυματισμό που ενδεχομένως έχει προκληθεί από εσφαλμένη τοποθέτηση, συναρμολόγηση ή χρήση.

**⚠️ ΠΡΟΣΟΧΗ:** Αυτό το προϊόν έχει σχεδιαστεί για χρήση μόνο σε οροφές με ξύλινα πλαίσια! Η οροφή πρέπει να έχει τη δυνατότητα υποστήριξης τετραπλάσιου φορτίου από το συνολικό βάρος της οθόνης με τη βάση. Σε περίπτωση που έχετε απορίες για την ικανότητα της οροφής να στηρίζει το βάρος, παρακαλείστε να επικοινωνήσετε με ένα αδειούχο τεχνικό ή με την εξυπηρέτηση πελατών της Sanus Systems.

**⚠️ ΠΡΟΕΙΔΟΠΟΙΗΣΗ!** Αυτό το προϊόν έχει σχεδιαστεί για χρήση μόνο σε οροφές με ξύλινα πλαίσια! Η οροφή πρέπει να έχει τη δυνατότητα υποστήριξης τετραπλάσιου φορτίου από το συνολικό βάρος της οθόνης με τη βάση. Σε περίπτωση που έχετε απορίες για την ικανότητα της οροφής να στηρίζει το βάρος, παρακαλείστε να επικοινωνήσετε με ένα αδειούχο τεχνικό ή με την εξυπηρέτηση πελατών της Sanus Systems.

**⚠️ ΠΡΟΕΙΔΟΠΟΙΗΣΗ!** Αυτό το προϊόν περιέχει μικρά αντικείμενα που μπορούν να προκαλέσουν πνιγμό από πιθανή κατάποση. Κρατήστε αυτά τα αντικείμενα μακριά από μικρά παιδιά!

**🔧** Περιλαμβάνονται υλικά και οδηγίες για πολλές διαμορφώσεις τοποθέτησης. Όταν δείτε αυτό το σύμβολο, επιλέξτε τη σωστή διαμόρφωση που ανταποκρίνεται στις ανάγκες σας. Δε θα χρησιμοποιηθούν όλα τα υλικά.

**NO** **⚠ FORSIKTIG:** Bruk ikke dette produktet til andre formål enn de som spesifiseres av Sanus Systems. Feil installasjon kan føre til personskade eller materielle skader. Hvis du ikke forstår disse instruksjonene eller tviler på om installasjonen er trygg, bør du kontakte Sanus Systems Customer Service eller tilkalle en kvalifisert snekker. Sanus Systems kan ikke holdes ansvarlig for skade eller legemsskade som skyldes feil montering, feil sammenføring eller feil bruk.

**⚠ FORSIKTIG:** Dette produktet er utelukkende konstruert for bruk i tak med trebjelker! Taket må kunne bære opptil fem ganger den samlede vekten av skjermen og festet. Hvis du er i tvil om takets evne til å bære skjermen, tar du kontakt med Sanus Systems' kundeservice eller en kvalifisert montør.

**⚠ ADVARSEL!** Dette produktet er utelukkende konstruert for bruk i tak med trebjelker! Taket må kunne bære opptil fem ganger den samlede vekten av skjermen og festet. Hvis du er i tvil om takets evne til å bære skjermen, tar du kontakt med Sanus Systems' kundeservice eller en kvalifisert montør.

**⚠ ADVARSEL!** Dette produktet inneholder smådelar som kan utgjøre en kvelningsrisiko hvis de svelges. Hold disse delene utilgjengelige for småbarn!

**🔧** Utstyr og framgangsmåter ved mangfoldige konfigurasjoner følger med. Når du ser dette symbolet, må du velge korrekt konfigurasjon for dine behov. Ikke alt utstyret vil bli brukt.

**DA** **⚠ FORSIGTIGHED** Brug ikke dette produkt til formål, som ikke er udtrykkelig specificerede af Sanus Systems. Forkert installation kan medføre skade på materiale eller personskade. Hvis du ikke forstår disse instruktioner, eller er i tvil om installationsikkerhed, kontakt Sanus Systems Kundeservice eller ring til en kvalificeret installatør. Sanus Systems er ikke ansvarlig for skade eller kvæstelser forårsaget af forkert ophæng, forkert montage eller forkert brug.

**⚠ FORSIGTIGHED** Dette produkt er udelukkende beregnet til træloft! Loftet skal kunne bære op til fem gange den samlede vægt af skærmen og holderen. Hvis du er i tvivl om, hvorvidt loftet kan bære skærmen, skal du kontakte kundeservice hos Sanus Systems eller en autoriseret partner.

**⚠ ADVARSEL!** Dette produkt er udelukkende beregnet til træloft! Loftet skal kunne bære op til fem gange den samlede vægt af skærmen og holderen. Hvis du er i tvivl om, hvorvidt loftet kan bære skærmen, skal du kontakte kundeservice hos Sanus Systems eller en autoriseret partner.

**⚠ ADVARSEL!** Dette produkt indeholder små dele, der kan forårsage kvælningfare, hvis de sluges. Hold disse dele væk fra børn.

**🔧** Armatur og procedurer for forskellige monteringer er inkluderet. Når du ser dette symbol, vælg den montering, som passer til dit behov. Ikke alt armatur vil blive brugt.

**SV** **⚠ OBSERVERA:** Använd inte produkten för andra ändamål än de som uttryckligen omnämns av Sanus Systems. Felaktig montering kan leda till skador på föremål och personer. Om du inte förstår beskrivningen eller är tveksam om monteringen är säker, ta kontakt med Sanus Systems' kundtjänst eller en kvalificerad tekniker. Sanus Systems kan inte hållas ansvarig för skador eller olycksfall som förorsakats av felaktig montering, felaktig hopsättning eller felaktig användning.

**⚠ OBSERVERA:** Den här produkten är endast avsedd för användning på tak med träreglar! Taket måste kunna bära en vikt på upp till fem gånger skärmen och beslagen tillsammans. Om du är osäker på takets förmåga att klara vikten: kontakta Sanus Systems kundtjänst eller en kvalificerad byggtreprenör.

**⚠ WARNING!** Den här produkten är endast avsedd för användning på tak med träreglar! Taket måste kunna bära en vikt på upp till fem gånger skärmen och beslagen tillsammans. Om du är osäker på takets förmåga att klara vikten: kontakta Sanus Systems kundtjänst eller en kvalificerad byggtreprenör.

**⚠ WARNING!** Den här produkten innehåller smådelar som kan förorsaka kvävning om de sväljs ned. Förvara dessa delar utom räckhåll för barn!

**🔧** Fastsättningsmaterial och bruksanvisning för olika monteringsätt ingår. När du ser den här symbolen väljer du det monteringsätt som passar dina behov. Inte allt fastsättningsmaterial kommer att användas.

**RU** **⚠ ОСТОРОЖНО!** Не используйте изделие для каких бы то ни было целей, конкретно не оговоренных компанией Sanus Systems. Неправильная установка может привести к повреждению имущества и травмы. Если не понимаете данных инструкций или сомневаетесь в безопасности установки, обратитесь в центр обслуживания Sanus Systems или вызовите квалифицированного подрядчика. Sanus Systems не несет ответственности за ущерб и травмы, вызванные неправильной установкой, сборкой и использованием.

**⚠ ОСТОРОЖНО!** Изделие предназначено для крепления только на потолках с деревянным каркасом! Потолок должен выдерживать пятикратный общий вес монитора с креплением. Если вы не уверены, что потолок выдержит нужный вес, обратитесь в отдел по обслуживанию клиентов компании Sanus Systems или к квалифицированному подрядчику.

**⚠ ПРЕДУПРЕЖДЕНИЕ!** Изделие предназначено для крепления только на потолках с деревянным каркасом! Потолок должен выдерживать пятикратный общий вес монитора с креплением. Если вы не уверены, что потолок выдержит нужный вес, обратитесь в отдел по обслуживанию клиентов компании Sanus Systems или к квалифицированному подрядчику.

**⚠ ПРЕДУПРЕЖДЕНИЕ!** В этом изделии содержатся небольшие предметы, способные представлять опасность для здоровья в случае их проглатывания. Держите эти предметы вдали от маленьких детей!

**🔧** Прилагаются металлоизделия и описание процедур для нескольких конфигураций монтажа. Увидев этот символ, выберите правильную конфигурацию, отвечающую вашим потребностям. Будут использоваться не все металлоизделия.



**PL** **⚠️ UWAGA:** Nie wykorzystuj tego produktu do celów innych niż wyraźnie określone przez firmę Sanus Systems. Nieprawidłowa instalacja może spowodować zniszczenie mienia lub obrażenia ciała. Jeśli poniższe wskazówki nie są zrozumiałe lub masz wątpliwości co do bezpieczeństwa instalacji, skontaktuj się z działem obsługi klienta firmy Sanus Systems lub wezwij wykwalifikowanego wykonawcę. Firma Sanus Systems nie ponosi odpowiedzialności za szkody i obrażenia będące wynikiem nieprawidłowego mocowania, montażu czy użytkowania.

**⚠️ UWAGA:** Ten produkt został zaprojektowany do użytku tylko z drewnianymi sufitami szkieletowymi! Sufit musi zapewniać podporę dla ciężaru przekraczającego pięciokrotnie połączoną wagę monitora i wspornika. W przypadku wątpliwości co do zapewnienia przez sufit odpowiedniej podpory dla elementów należy skontaktować się z działem obsługi klienta firmy Sanus Systems lub wykwalifikowanym monterem.

**⚠️ OSTRZEŻENIE!** Ten produkt został zaprojektowany do użytku tylko z drewnianymi sufitami szkieletowymi! Sufit musi zapewniać podporę dla ciężaru przekraczającego pięciokrotnie połączoną wagę monitora i wspornika. W przypadku wątpliwości co do zapewnienia przez sufit odpowiedniej podpory dla elementów należy skontaktować się z działem obsługi klienta firmy Sanus Systems lub wykwalifikowanym monterem.

**⚠️ OSTRZEŻENIE!** Produkt zawiera małe elementy, które grożą zadławieniem w razie połknięcia. Przechowuj je poza zasięgiem małych dzieci!

**🔧** Zestaw zawiera osprzęt i procedury montażowe dla różnych konfiguracji. Ten symbol nakazuje wybór odpowiedniej konfiguracji. Nie cały osprzęt zostanie wykorzystany.

**CS** **⚠️ POZOR:** Používejte tento výrobek výhradně pro účel výslovně stanovený výrobcem Sanus Systems. Nesprávná instalace může vést k poškození majetku nebo zranění osob. Pokud těmto pokynům nerozumíte nebo máte jakékoli pochybnosti ohledně bezpečnosti instalace, kontaktujte oddělení služeb zákazníkům společnosti Sanus Systems nebo zavolejte kvalifikovaného odborníka. Společnost Sanus Systems neodpovídá za poškození nebo zranění způsobená nesprávnou instalací, montáží nebo použitím.

**⚠️ POZOR:** Tento produkt je určen pro použití pouze na dřevěných podhledových stropích! Strop musí být schopen unést zatížení ve výši pětinasobku součtu hmotností monitoru a držáku. Pokud máte pochybnosti o schopnosti stropu unést zatížení, kontaktujte zákaznické centrum Sanus Systems nebo kvalifikovaného montéra.

**⚠️ VAROVÁNÍ!** Tento produkt je určen pro použití pouze na dřevěných podhledových stropích! Strop musí být schopen unést zatížení ve výši pětinasobku součtu hmotností monitoru a držáku. Pokud máte pochybnosti o schopnosti stropu unést zatížení, kontaktujte zákaznické centrum Sanus Systems nebo kvalifikovaného montéra.

**⚠️ VAROVÁNÍ!** Tento výrobek obsahuje malé části, které mohou v případě spolknutí představovat riziko zadušení. Tyto části ukládejte mimo dosah malých dětí!

**🔧** Součástí balení je montážní materiál a návod pro různé varianty upevnění. Když uvidíte tento symbol, vyberte si správnou konfiguraci, která vyhovuje vašim potřebám. Nebude potřeba všechen montážní materiál.

**TR** **⚠️ DİKKAT:** Bu ürünü Sanus Sistemleri tarafından açıkça belirtilmeyen bir amaç için kullanmayın. Hatalı kurulum kişisel yaralanmaya ya da cihazınızın zarar görmesine neden olabilir. Bu talimatları anlamadıysanız ya da kurulumun düzgün bir şekilde yapıldığından emin değilseniz Sanus Sistemleri Müşteri Hizmet Merkezi ya da yetkili bir uzman ile irtibata geçin. Sanus Sistemleri, hatalı kurulum, tertibat ya da kullanımdan dolayı meydana gelen hasar veya yaralanmalardan hiçbir şekilde sorumlu değildir.

**⚠️ DİKKAT:** Bu ürün, yalnızca ahşap iskeletli tavanlarda kullanılmak üzere tasarlanmıştır! Tavanın, monitörle birlikte taşıma düzeneğinin birleşik ağırlığının beş katına kadar destekleyebilmesi gerekmektedir. Tavanın monitörün ağırlığını taşıyıp taşıyamayacağı hakkında herhangi bir şüpheniz varsa, Sanus Systems Müşteri Hizmetleri veya uzman bir usta ile temasa geçin.

**⚠️ UYARI!** Bu ürün, yalnızca ahşap iskeletli tavanlarda kullanılmak üzere tasarlanmıştır! Tavanın, monitörle birlikte taşıma düzeneğinin birleşik ağırlığının beş katına kadar destekleyebilmesi gerekmektedir. Tavanın monitörün ağırlığını taşıyıp taşıyamayacağı hakkında herhangi bir şüpheniz varsa, Sanus Systems Müşteri Hizmetleri veya uzman bir usta ile temasa geçin.

**⚠️ UYARI!** Bu ürün, yutulduğu takdirde boğulmaya yol açabilecek küçük parçalar içermektedir. Bu parçaları küçük çocuklardan uzak tutun!

**🔧** Çoklu montaj yapılandırılmaları için gerekli donanım ve prosedürler bulunmaktadır. Bu işareti görünce, ihtiyaçlarınıza uygun olan doğru yapılandırmayı seçin. Bütün donanım kullanılmayacaktır.

**JP** **⚠️ 注:** Sanus Systemsが明記している目的以外でこの製品を使用しないでください。設置方法や使用方法が不適切な場合、ケガや物的損害の原因となります。ここに記載されている説明ではよくわからない場合、もしくは設置上の安全性について疑問がある場合は、Sanus Systemsカスタマーサービスまでお問い合わせください。Sanus Systemsは、取り付け、使用が正しく行われていないことに起因するケガ、破損については責任を負いかねます

**⚠️ 注:** この製品は木造構造の天井でご利用いただけるためだけに設計されています! 天井側の強度は、本製品とテレビとの総重量の5倍までの重量に耐える強度を確保してください。天井の強度に関してのご質問は、Sanusシステムのカスタマーサービス、あるいは専門の工事業者にご連絡ください。

**⚠️ 警告!** 取り付け時のケガやその他物品の損壊には十分にご注意ください! 55インチ型以上のテレビには使用しないでください。耐荷重量である79Kgを超えるテレビへの取り付けは絶対にしないでください。

**⚠️ 警告:** 本製品には小さい部品が同梱されており、誤って飲み込むと窒息の危険性があります。子供のそばにこういった部品を置かないようにしてください。

**🔧** 取り付け方法は複数あり、それぞれに必要な金具と手順が記載されています。この記号が示されている場合、必要な正しい方法を選択してください。記載されたすべての金具を使用するわけではありません。

**MD** **⚠️ 注意** 请勿将本产品用于 Sanus Systems 明确指定以外的其它目的。不当安装或使用会造成人身伤害和/或财产损失。若不理解此类指示或对安全安装存有疑惑,请联系 Sanus Systems 客户服务中心。对因不当安装或使用本产品而造成的伤害或损失, Sanus Systems 概不负责。

**⚠️ 注意** 此产品专为木质天花板设计! 天花板需可以承重显示器和挂架总重量5倍以上的重量。如您对产品安全安装有任何疑问,请联系尚纳斯客服或经销商。

**⚠️ 警告** 请勿使此产品用于超过55英寸(139.7厘米)和79公斤(175磅)以上的显示器。

**⚠️ 警告** 本产品包含小型项目,若不慎吞食,存在窒息危险。请将此类项目远离儿童放置!

**🔧** 随带有硬件和多项安装配置步骤。看到该符号时,请根据需要选择正确的配置。并非随带的所有硬件都会用到。

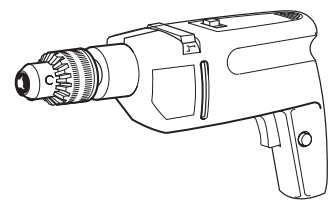
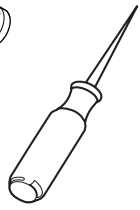
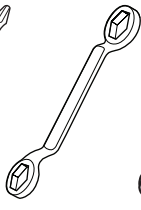
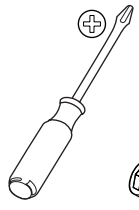
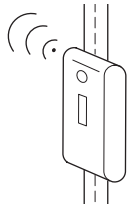
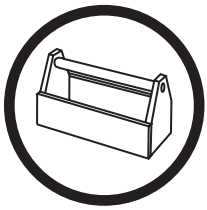

#### EN **Supplied Parts and Hardware**

Before starting assembly, verify all parts are included and undamaged. If any parts are missing or damaged, do not return the item to your dealer; contact Sanus Systems Customer Service. Never use damaged parts!

#### FR **Pièces et matériel fournis**

Avant de commencer l'assemblage, assurez-vous que toutes les pièces sont présentes et qu'elles ne sont pas endommagées. Si une pièce est manquante ou endommagée, contactez le service Clientèle de Sanus Systems. Ne retournez pas les pièces endommagées à votre revendeur. N'utilisez jamais de pièces endommagées !

#### DE **Gelieferte Teile und Beschläge**

Überprüfen Sie, bevor Sie mit dem Zusammenbau beginnen, ob alle Teile vorhanden und unbeschädigt sind. Falls Teile fehlen oder beschädigt sind, geben Sie den Artikel nicht an Ihren Händler zurück; setzen Sie sich vielmehr mit dem Sanus Systems-Kundendienst in Verbindung. Niemals beschädigte Teile verwenden!

#### ES **Piezas y Materiales Suministrados**

Antes de iniciar el ensamblaje, comprobar que se encuentran incluidas y en buenas condiciones todas las piezas. Si falta o está deteriorada alguna pieza, no devuelva el artículo a su concesionario; póngase en contacto con el servicio de atención al cliente de Sanus Systems. ¡No utilice nunca piezas deterioradas!

#### PT **Partes e Ferramentas Fornecidas**

Antes de iniciar a montagem, verifique se todas as partes foram incluídas e se não são defeituosas. Caso faltarem peças ou haja peças defeituosas não devolva a peça ao seu ponto de venda; contacte o Serviço de Apoio ao Cliente da Sanus Systems. Nunca use peças defeituosas!

#### NL **Bijgeleverde onderdelen en materialen**

Voordat u begint met de montage dient u eerst te controleren of alle onderdelen onbeschadigd zijn bijgeleverd. Wanneer er onderdelen ontbreken of beschadigd zijn, stuur het artikel dan niet terug naar uw dealer; neem contact op met de afdeling Customer service van Sanus Systems. Gebruik nooit beschadigde onderdelen!

#### IT **Parti ed elementi di montaggio in dotazione**

Prima di procedere al montaggio verificare che siano presenti tutti i componenti e che gli stessi non siano danneggiati. Qualora qualche pezzo risultasse mancante o danneggiato, si invita l'utilizzatore a non restituire l'unità al rivenditore ma a contattare il Servizio Clienti di Sanus Systems. Non usare mai componenti danneggiati!

#### EL **Παρεχόμενα κομμάτια και υλικά**

Πριν να ξεκινήσετε τη συναρμολόγηση, επιβεβαιώστε πως περιλαμβάνονται όλα τα κομμάτια στη συσκευασία και πως δεν έχουν υποστεί ζημιά. Αν κάποια κομμάτια λείπουν ή έχουν υποστεί ζημιά, μην επιστρέψετε τη μονάδα στο κατάστημα αγοράς, αλλά επικοινωνήστε με την Εξυπηρέτηση πελατών της Sanus Systems. Μην χρησιμοποιείτε ποτέ κομμάτια που έχουν υποστεί ζημιά!

#### NO **Medfølgende deler og utstyr**

Se til at alle deler følger med og er uskadede før du begynner med monteringen. Hvis noen deler mangler eller er defekte, skal du ikke returnere dem til forhandleren. Kontakt Sanus Systems kundeservice. Bruk aldri defekte deler!

#### DA **Medleverede dele og armatur**

Før samling, kontroller at alle dele er inkluderet og ubeskadiget. Hvis der mangler dele eller dele er beskadiget, returner ikke enheden til din forhandler; kontakt Sanus Systems kundeservice. Brug aldrig dele, som er beskadiget!

#### SV **Bifogade delar och järnvaror**

Innan du påbörjar monteringen, kontrollera att alla delar ingår och att de inte är skadade. Om några delar saknas eller är skadade ska du inte lämna tillbaka dem till din återförsäljare. Ta istället kontakt med Sanus Systems Kundtjänst. Använd aldrig skadade delar!

#### RU **Детали и оборудование, входящее в комплект поставки**

Перед тем, как приступить к сборке, убедитесь, что весь комплект деталей в наличии и в неповрежденном состоянии. Если какие-либо детали отсутствуют или повреждены, не возвращайте изделие дилеру; обратитесь в центр обслуживания Sanus Systems. Никогда не используйте дефектные детали!

#### PL **Dostarczone części i osprzęt**

Przed rozpoczęciem montażu sprawdź kompletność i stan wszystkich części. W razie braków lub uszkodzenia, nie zwracaj towaru do sprzedawcy; skontaktuj się z obsługą klienta firmy Sanus Systems. Nigdy nie używaj uszkodzonych części!

#### CS **Dodané součásti a montážní materiál**

Před začátkem montáže zkontrolujte, že jsou v balení všechny díly a že nejsou poškozeny. Pokud některé díly chybí nebo jsou poškozeny, nevracejte předmět prodejci, ale spojte se s oddělením služeb zákazníkům společnosti Sanus Systems. Nikdy nepoužívejte poškozené díly.

#### TR **Ürünle Birlikte Verilen Parçalar ve Donanım**

Ürünü kurmaya başlamadan önce, bütün parçaların bulunduğunu ve hasar görmediğini kontrol edin. Herhangi bir parça kayıpsa veya hasar görmüşse, malzemeyi bayiinize iade etmeyin; Sanus Sistemleri Müşteri Hizmetleri ile irtibata geçin. Arızalı parçaları kesinlikle kullanmayın!

#### JP **同梱部品および金具**

組み立てを始める前に、部品がすべてそろっており、破損していないことを確認してください。足りない部品または破損している部品がある場合は、販売店に製品を返品されるのではなく、Sanus Systemsカスタマーサービスまでご連絡ください。破損した部品は絶対にご使用にならないでください。

#### MD **Супроводячі частини та обладнання**

Починаючи збирання, перевірте, чи всі частини присутні та не пошкоджені. Якщо якихось частин немає або вони пошкоджені, не повертайте їх продавцю; зв'яжіться з службою клієнтів компанії Sanus Systems. Ніколи не використовуйте пошкоджені частини!

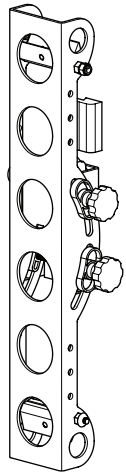

[01] x 1

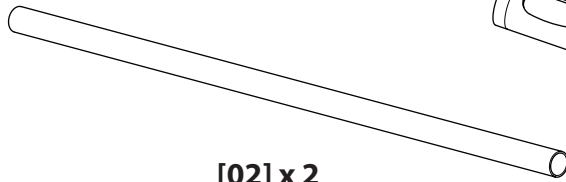

[02] x 2

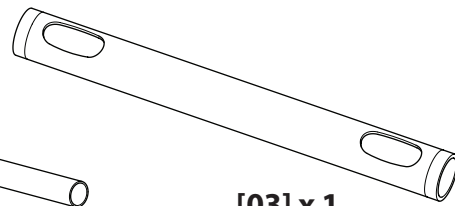

[03] x 1

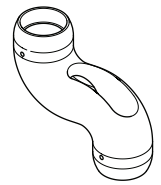

[04] x 1

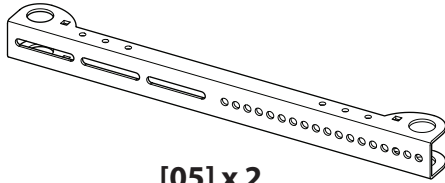

[05] x 2

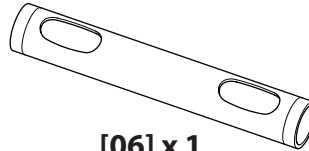

[06] x 1

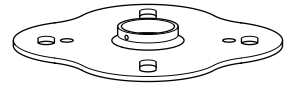

[07] x 1



[08] x 4

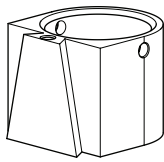

[09] x 4

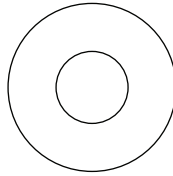

5/16  
[10] x 2

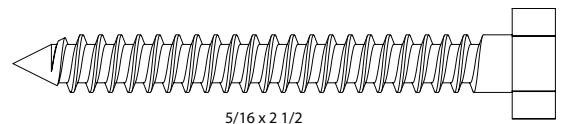

5/16 x 2 1/2  
[11] x 2

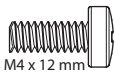

M4 x 12 mm  
[12] x 4

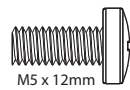

M5 x 12mm  
[13] x 4

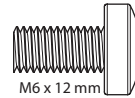

M6 x 12 mm  
[14] x 4

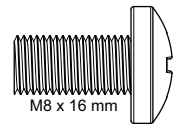

M8 x 16 mm  
[15] x 4

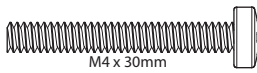

M4 x 30mm  
[16] x 4

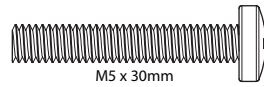

M5 x 30mm  
[17] x 4

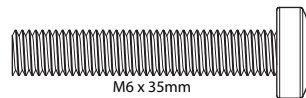

M6 x 35mm  
[18] x 4

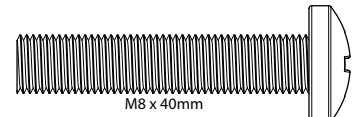

M8 x 40mm  
[19] x 4



M4  
[20] x 4



M5  
[21] x 4



M6  
[22] x 4

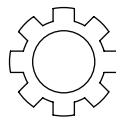

M8  
[23] x 4



1/4-20  
[24] x 4

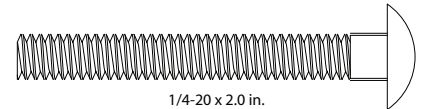

1/4-20 x 2.0 in.  
[25] x 4

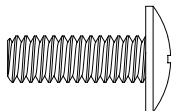

[26] x 1

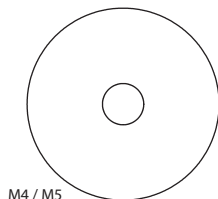

M4 / M5  
[27] x 8

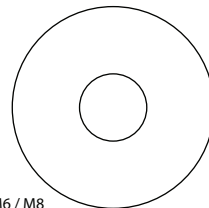

M6 / M8  
[28] x 4

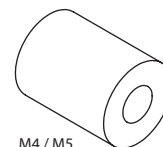

M4 / M5  
[29] x 4

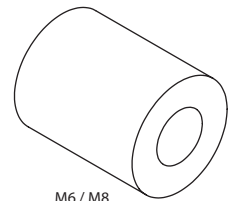

M6 / M8  
[30] x 4



[31] x 5



10-24 x 0.25 in.  
[32] x 1



1/4-20 x 0.25 in.  
[33] x 4

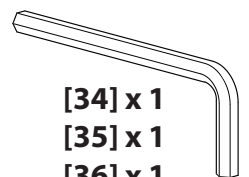

[34] x 1  
[35] x 1  
[36] x 1

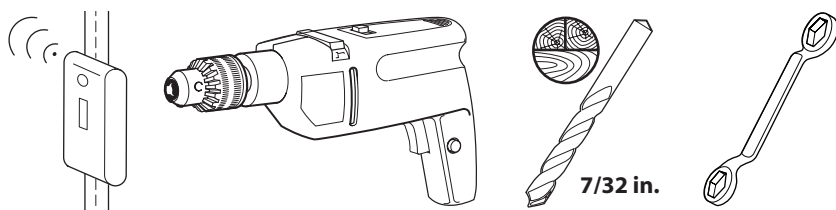

**EN** **OP** Use the smaller round holes when possible. It is acceptable to use one of the round holes and one of the slotted holes, if necessary. If using the slotted hole, an 8 x 40mm (5/16 x 1.5 in.) washer is required. This washer is not provided.

**FR** **OP** Dans la mesure du possible, utilisez les trous ronds les plus petits. Il est acceptable, si nécessaire, d'utiliser un des trous ronds et un des trous oblongs. Si vous utilisez le trou oblong, il est nécessaire d'utiliser une rondelle 8 x 40 mm. Cette rondelle n'est pas fournie.

**DE** **OP** Wenn möglich verwenden Sie die kleineren runden Bohrungen. Falls erforderlich können Sie auch eine der runden Bohrungen und eine der Schlitzbohrungen verwenden. Bei Verwendung der Schlitzbohrung ist eine Unterlegscheibe (8 x 40 mm) erforderlich. Die Unterlegscheibe ist nicht im Lieferumfang enthalten.

**ES** **OP** Siempre que sea posible, utilice los agujeros redondos de menor tamaño. En caso de ser necesario, es posible utilizar uno de los agujeros redondos y uno de las ranuras. En caso de utilizar una de las ranuras, será necesaria una arandela de 8 x 40 mm (5/16 x 1,5 pulgadas). La arandela no está incluida.

**PT** **OP** Utilizar os orifícios redondos mais pequenos quando possível. É aceitável utilizar um dos orifícios redondos e um dos orifícios ranhurados, se necessário. Se utilizar o orifício ranhurado, é necessária uma anilha de 8 x 40mm (5/16 x 1.5 pol.) A anilha não é fornecida.

**NL** **OP** Gebruik indien mogelijk de kleinere ronde gaten. Indien nodig kunt u een van de ronde gaten en een van de gleuven gebruiken. Als u een gleuf gebruikt, hebt u een ring nodig van 8 x 40 mm. Deze ring wordt niet bijgeleverd.

**IT** **OP** Usare i fori tondi più piccoli, quando possibile. Se necessario, l'uso di uno dei fori tondi e di uno di quelli ad asola è accettabile. Se si usa il foro ad asola, è necessario impiegare una rondella da 8 x 40 mm (5/16 x 1,5 pollici) La rondella non è fornita con il supporto.

**EL** **OP** Χρησιμοποιήστε τις μικρότερες δυνατές στρογγυλές οπές. Είναι αποδεκτό να χρησιμοποιήσετε μία από τις στρογγυλές οπές και μία από τις οπές υποδοχής, αν χρειάζεται. Αν χρησιμοποιήσετε την οπή υποδοχής, απαιτείται δακτύλιος 8 x 40mm (5/16 x 1,5 in.). Αυτός ο δακτύλιος δεν παρέχεται.

**NO** **OP** Bruk de mindre, runde hullene hvis mulig. Det er tillatt å bruke et av de runde hullene sammen med et av de kantede hullene, hvis nødvendig. Hvis de kantede hullene benyttes, må det legges inn en skive på 8 x 40 mm (5/16 x 1,5 tommer). Denne skiven følger ikke med.

**DA** **OP** Brug de små runde huller, når det er muligt. Det er acceptabelt at bruge et af de runde huller og et af hullerne til skærvskruer, hvis det er nødvendigt. Du skal bruge en 8 x 40 mm spændeskive, hvis du bruger hullet til skærvskruer. Denne spændeskive medfølger ikke.

**SV** **OP** Använd de mindre runda hålen där detta är möjligt. Det går att använda ett av de runda hålen och ett av de spårförsedda hålen vid behov. Om du använder det spårförsedda hålet krävs en bricka med dimensionen 8 x 40 mm (5/16 x 1,5 tum). Denna bricka medföljer inte.

**RU** **OP** По возможности старайтесь использовать мелкие круглые отверстия. При необходимости можно использовать одно круглое и одно щелевое отверстие. При использовании щелевого отверстия 8 x 40 мм требуется шайба. Шайба в комплект не входит.

**PL** **OP** W miarę możliwości korzystaj z mniejszych okrągłych otworów. W razie potrzeby można użyć otworu okrągłego oraz jednego z otworów szczelinowych. W przypadku użycia otworu szczelinowego zastosować podkładkę o wymiarach 8 x 40 mm (5/16 x 1,5 cala). Podkładka nie jest dostarczana z uchwytem.

**CS** **OP** Pokud možno použijete menší kulaté otvory. V případě potřeby lze použít jeden kulatý otvor a jeden otvor s výřezy. Pokud použijete otvor s výřezy, použijte současně i podložku 8 x 40 mm. Podložka není součástí dodávky.

**TR** **OP** Mümkünse küçük yuvarlak delikleri kullanın. Gerekiyorsa, yuvarlak deliklerden birini ve yivli deliklerden birini de kullanabilirsiniz. Yivli deliği kullanırsanız, 8 x 40mm (5/16 x 1.5 inç) rondela gerekir. Bu rondela verilmemektedir.

**JP** **OP** 天井へは可能な限りパイプに近い方の小さなネジ穴を利用して取り付けてください。それが困難な場合には、片方のネジだけは外側の大きな穴、または両脇の楕円形の穴のどちらかに留めてもらうことは可能です。ただし、楕円形の穴を利用される場合には8 x 40mm ワッシャー（本製品には同梱されていません）を別途ご購入の上お使いください。

**MD** **OP** 在可能的情况下使用小的圆孔。必须的情况下，可以使用其中一圆孔和一开槽孔。如用开槽孔，需用5/16"，外直径1 1/2"的垫圈。



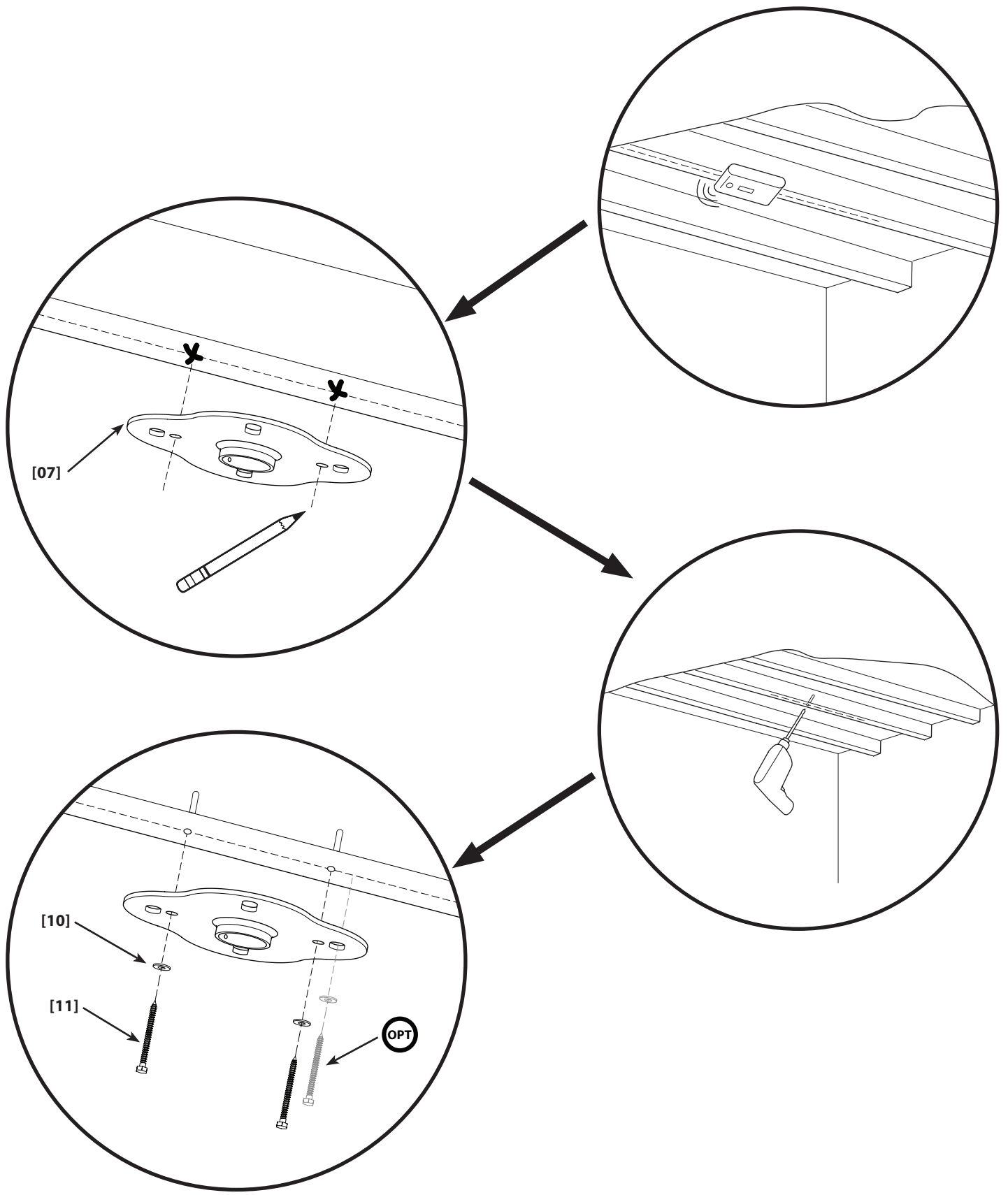

# 2

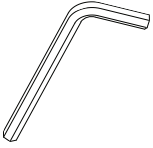

**EN** NOTE: The Connector **[09]** must line up below the Coupler **[04]** as shown here.

**OP** The placement of the extension tubes **[03]** and **[06]** may be reversed to suit your application.

**FR** REMARQUE : le connecteur **[09]** doit être aligné sous le raccord **[04]** comme illustré ici.

**OP** Le positionnement des tubes de rallonge **[03]** et **[06]** doit être inversé pour s'adapter à votre application.

**DE** HINWEIS: Das Anschlussstück **[09]** muss wie hier abgebildet unter dem Verbindungsstück **[04]** ausgerichtet sein.

**OP** Die Position der Verlängerungsröhre **[03]** und **[06]** kann bei Bedarf umgekehrt werden.

**ES** NOTA: El conector **[09]** debe quedar alineado bajo la junta **[04]** tal y como se ve en la imagen.

**OP** Es posible que necesite invertir la colocación de los tubos de extensión **[03]** y **[06]** para que se adapten a su aplicación.

**PT** NOTA: A ficha **[09]** deve alinhar por baixo do acoplador **[04]** como se mostra aqui.

**OP** A colocação dos tubos de extensão **[03]** e **[06]** poderá ser invertida para se adequar à sua aplicação.

**NL** LET OP Het koppelstuk **[09]** moet recht onder het verbindingsstuk **[04]** worden geplaatst, zoals afgebeeld.

**OP** De plaatsing van de verlengbuizen **[03]** en **[06]** kan indien nodig worden omgedraaid.

**IT** NOTA: il Connettore **[09]** deve allinearsi sotto il Raccordo **[04]**, come illustrato.

**OP** La posizione dei tubi di prolunga **[03]** e **[06]** può essere invertita, se richiesto per la propria applicazione.

**EL** ΣΗΜΕΙΩΣΗ: Ο Σύνδεσμος **[09]** πρέπει να ευθυγραμμίζεται κάτω από τον Σύνδεσμο **[04]** όπως φαίνεται εδώ.

**OP** Η τοποθέτηση των σωλήνων επέκτασης **[03]** και **[06]** μπορεί να αντιστραφεί για να ταιριάζει στην εφαρμογή σας.

**NO** MERK: Tilkoblingen **[09]** må plasseres under Koblingen **[04]** slik som vist her.

**OP** Plasseringen av forlengerrørene **[03]** og **[06]** kan snus for tilpassing til formålet.

**DA** BEMÆRK! Konnektoren **[09]** skal være lige under muffen **[04]** som vist her.

**OP** Forlængerrørene **[03]** og **[06]** kan vendes for at passe til dit brug.

**SV** OBS: Kontakten **[09]** måste passa in under kopplingen **[04]** enligt figuren.

**OP** Förlängningsrörens placering **[03]** och **[06]** kan reverseras för att passa ditt ändamål.

**RU** ПРИМЕЧАНИЕ. Разъем **[09]** должен располагаться ниже сцепки **[04]**, как показано на рисунке.

**OP** При необходимости удлинительные трубки **[03]** и **[06]** можно расположить в обратном порядке.

**PL** UWAGA: Złączka **[09]** musi znajdować się pod złączką **[04]**, jak pokazano na rysunku.

**OP** Rury przedłużające **[03]** i **[06]** można umieścić w odwrotnej kolejności w zależności od wymagań.

**CS** UPOZORNĚNÍ: Spojovací díl **[09]** musí lícovat se spojkou **[04]** jako na ilustraci.

**OP** Umístění prodlužovacích trubek **[03]** a **[06]** lze obrátit, pokud to lépe vyhovuje vaší instalaci.

**TR** NOT: Konektör **[09]** aşağıda gösterilen şekilde Bağlama Kolunun **[04]** altına hizalanmalıdır.

**OP** **[03]** ve **[06]** uzatma tüplerinin yerleri kullanımınıza uyacak şekilde değiştirilebilir.

**JP** 注釈 : コネクター**[09]**は、この図に示すように、カップラー **[04]**の下側に整列して取り付けます。

**OP** 延長チューブ**[03]**と **[06]**の取り付け位置は、ご使用の状態に合わせて、図と逆にしてもいいです。

**MD** 注意: 如图所示, 连接器**[09]**必须在耦合器**[04]**下方.

**OP** 为适应您的应用, **[03]** 和 **[06]**延长管的安置可倒转.

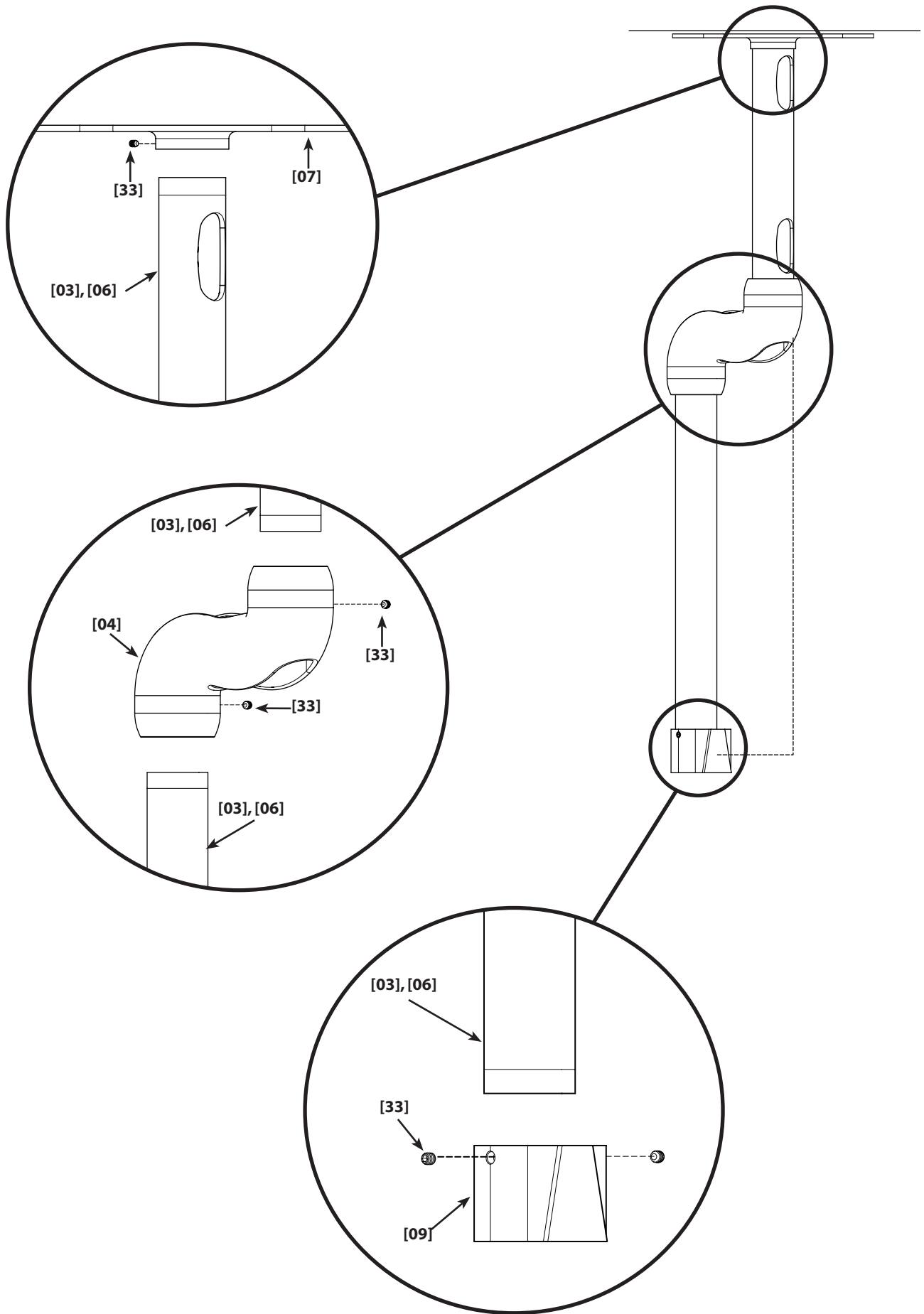

# 3-1

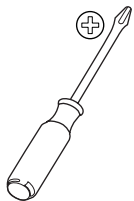

- EN Attach Brackets to Monitor - for monitors with a flat back.
- FR Fixer les pattes au moniteur - pour les moniteurs à arrière plat.
- DE Konsolen an Monitor befestigen - für Monitore mit flacher Rückwand.
- ES Fijar los soportes al monitor - para monitores de dorso plano.
- PT Una os Suportes do Monitor ao Monitor - para monitores com Traseira Plana.
- NL Bevestig de beugels aan de monitor - voor monitors met een platte achterkant.
- IT Montaggio delle staffe al monitor - per monitor con dorso piatto.
- EL Προσάρτηση βραχιόνων στην οθόνη - Για οθόνες με επίπεδη πλάτη.
- NO Fest brakettene til skjermen - for skjermer med rett bakside.
- DA Fastgør konsolstykkerne til skærmen - skærm med flad bagside.
- SV Montera fästena på bildskärmen - för bildskärmar med en platt baksida.
- RU Прикрепите к монитору кронштейны - Для мониторов с плоской задней панелью.
- PL Zamocuj wsporniki do telewizora - telewizory z płaskim tyłem.
- CS Připevněte konzoly k monitoru - U monitorů s plochou zadní stranou.
- TR Destekleri Monitöre Monte Edin - arkası düz monitörler için.
- JP ブラケットをモニターに取り付ける - 背面が平らなモニター
- MD 请将墙架系到显示器上 - 带有平板背面的显示器

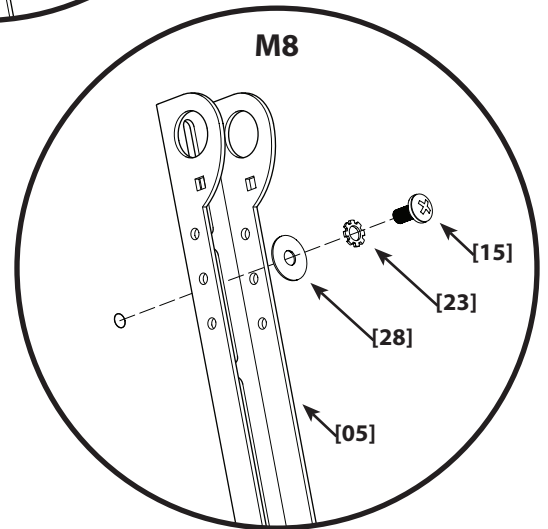
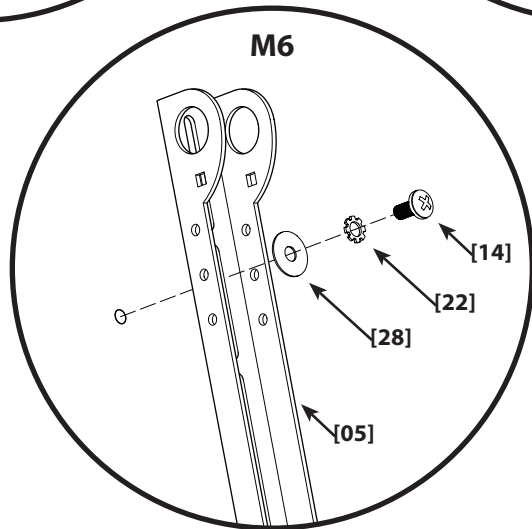
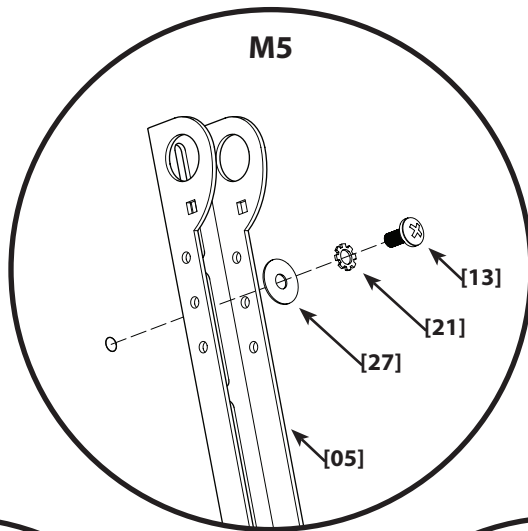
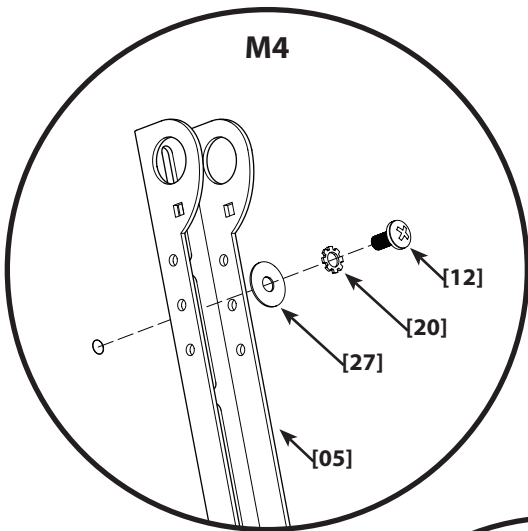
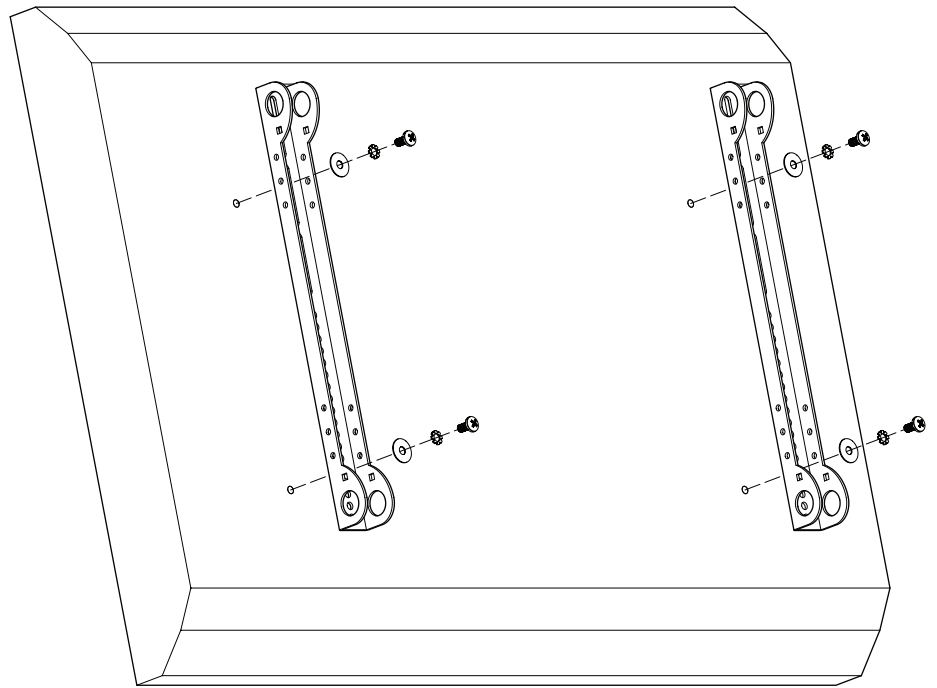
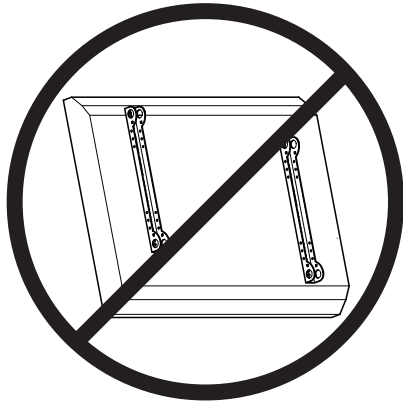



# 3-2

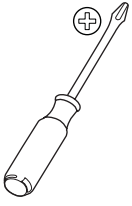

- EN Attach Brackets to Monitor - for monitors with a curved back or obstruction.
- FR Fixer les pattes au moniteur - pour les moniteurs à arrière incurvé ou en cas de gêne.
- DE Konsolen an Monitor befestigen - für Monitore mit gekrümmter Rückwand oder einem Hindernis.
- ES Fijar los soportes al monitor - para monitores de dorso curvo o con obstrucción.
- PT Una os Suportes do Monitor ao Monitor - para monitores com parte traseira curva ou com obstruções.
- NL Bevestig de beugels aan de monitor - voor monitors met een gebogen achterkant of een obstructie.
- IT Montaggio delle staffe al monitor - per monitor con dorso curvo o con ostruzione.
- EL Προσάρτηση βραχιόνων στην οθόνη - Για οθόνες με κυρτή πλάτη ή με εξόγκωμα4.
- NO Fest brakettene til skjermen - for skjermer med buet bakside eller utstikkende del.
- DA Fastgør konsolstykkerne til skærmen - skærm med buet bagside eller obstruktion.
- SV Montera fästena på bildskärmen - för bildskärmar med en böjd baksida eller med hindrande delar.
- RU Прикрепите к монитору кронштейны - Для мониторов с выгнутой задней панелью или препятствием.
- PL Zamocuj wsporniki do telewizora - telewizory z wygiętym lub nieregularnym tyłem.
- CS Připevněte konzoly k monitoru - u monitorů, jejichž zadní strana je zakřivená nebo obsahuje překážky.
- TR Destekleri Monitöre Monte Edin - arkası Kavisli veya Çıkıntılı Monitörler İçin.
- JP ブラケットをモニターに取り付ける - 背面に丸みがあるモニターやその他の凹凸があるモニター
- MD 请将墙架系到显示器上 - 带有曲线背面或阻挡物的显示器

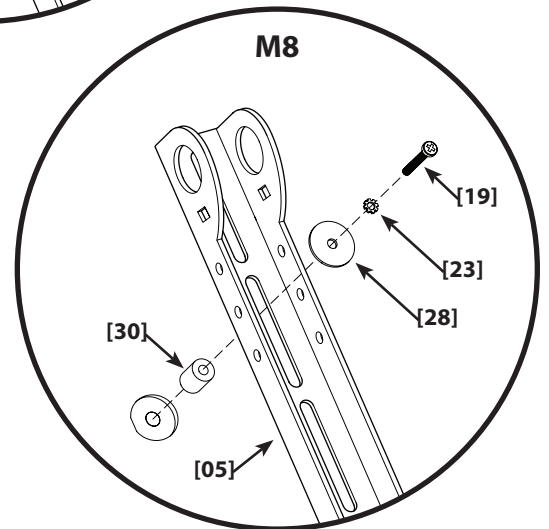
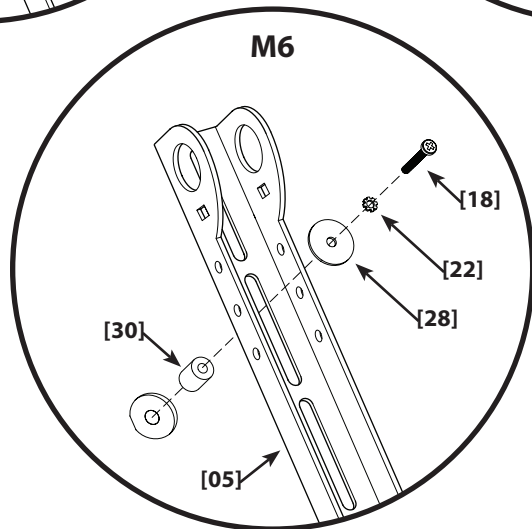
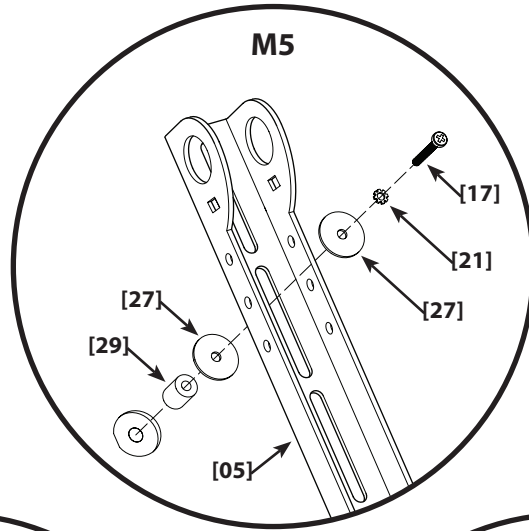
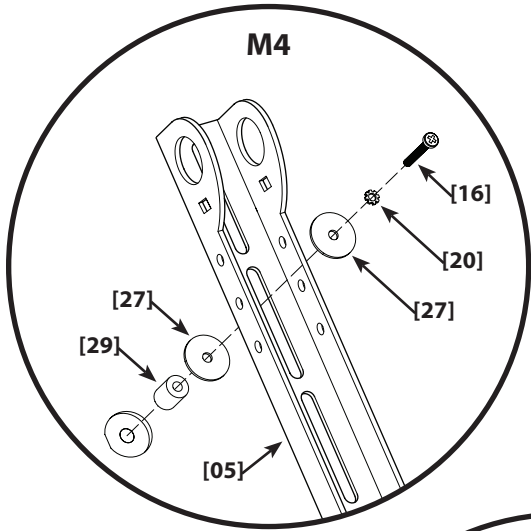
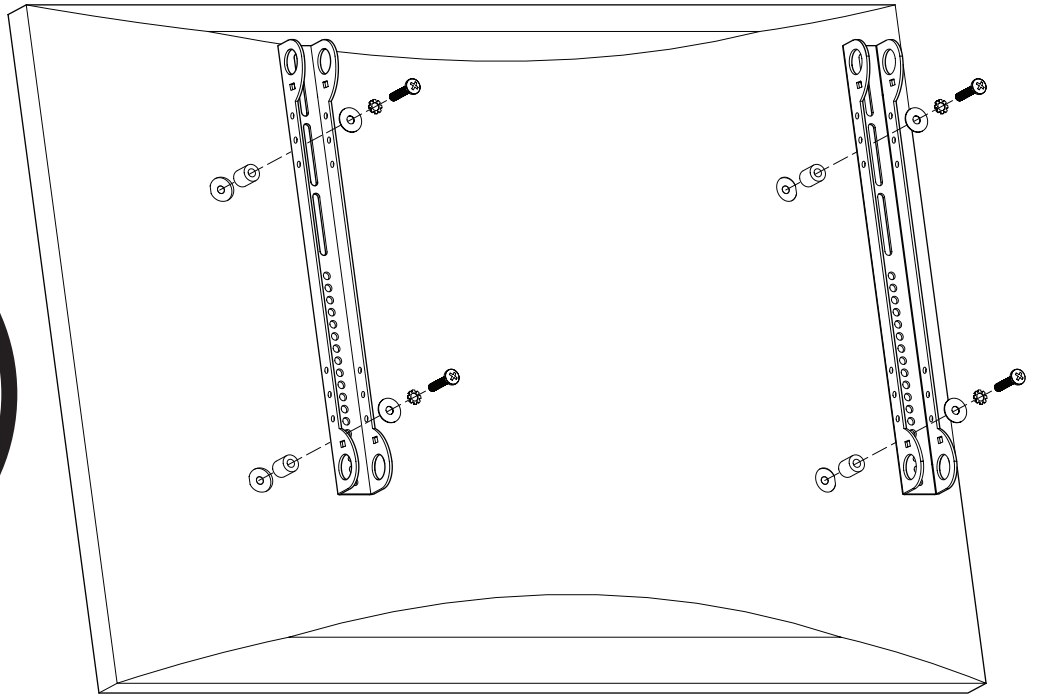
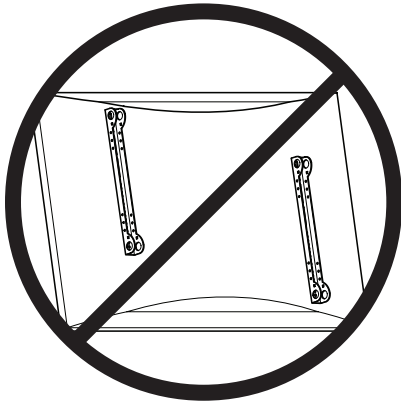

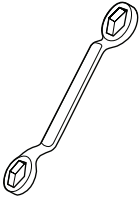

**EN** Install Vise Assemblies

NOTE: Do not overtighten the nut [24]. The vise assembly [08] must rotate freely around the carriage bolt [25].

**FR** Poser les ensembles étaux

NOTE : Ne pas serrer excessivement l'écrou [24]. L'ensemble étau [08] doit tourner librement autour du boulon à tête carrée [25].

**DE** Schraubstockeinheiten anbringen

HINWEIS: Die Mutter [24] nicht zu stark anziehen. Die Schraubstockeinheit [08] muss sich ungehindert um den Wagenbolzen [25] drehen können.

**ES** Instalar los conjuntos de abrazadera

NOTA: No sobreapretar la tuerca [24]. El conjunto de abrazadera [08] debe girar sin dificultad en torno al tallo del tornillo [25].

**PT** Instale os Conjuntos de Morsa

NOTA: Não aperte as Porcas [24] em demasia. O conjunto de morsa [08] dever rodar livremente em torno do parafuso francês [25].

**NL** Spanschroeven aanbrengen

OPMERKING: Draai de moer [24] niet te hard aan. De spanschroef [08] moet vrij kunnen draaien rond de slotbout [25].

**IT** Montaggio della morsa

NOTA: non serrare eccessivamente il dado [24]. La morsa [08] deve poter ruotare liberamente attorno al bullone a testa tonda [25].

**EL** Εγκατάσταση μονάδας σφιγκτήρα

ΣΗΜΕΙΩΣΗ: Μη σφίγγετε υπερβολικά το παξιμάδι [24]. Η μονάδα σφιγκτήρα [08] θα πρέπει να μπορεί να περιστρέφεται ελεύθερα γύρω από τον φέροντα κοχλία [25].

**NO** Monter klemmedelene

MERK: Ikke trekk til muttern [24] for hardt. Klemmedelene [08] må kunne dreie fritt på låsebolten [25].

**DA** Installer skruestiksmontagesamlingerne

NOTE: Overspænd ikke møtrikken [24]. Skruestiksmontagesamlingen [08] skal let kunne roteres rundt om bærebolten [25].

**SV** Montera skruvfästena

OBS: Dra inte åt muttern [24] för hårt. Skruvfästet [08] ska rotera fritt runt kring bulnen [25].

**RU** Установите тиски

ПРИМЕЧАНИЕ: Не перетягивайте гайку [24]. Тиски [08] должны свободно вращаться на болте с квадратным подголовком [25].

**PL** Zamontuj zaciski

WAŻNE: Nie wolno przekręcić nakrętki [24]. Zaciski [08] powinny obracać się swobodnie na śrubie nośnej [25].

**CS** Instalujte svírací bloky

POZNÁMKA: Neutahujte matici [24] příliš. Svírací blok [08] se musí volně otáčet okolo vratového šroubu [25].

**TR** Mengene Tertibatını Monte Edin

NOT: Somunu gereğinden fazla sıkmayın [24]. Mengene tertibatı [08] ağaç vidasının [25] etrafında serbestçe dönmelidir.

**JP** 締め付け部品を取り付ける

ナット [24] を締め付け過ぎないで下さい。締め付け部品 [04] は、キヤリツギボルト [25] の周囲を自由に回転するようにします。

**MD** 安装虎钳组件

螺母不要拧得过紧 [24]，虎钳组件 [08] 一定要能在承轴 [25] 上无阻碍地旋转。

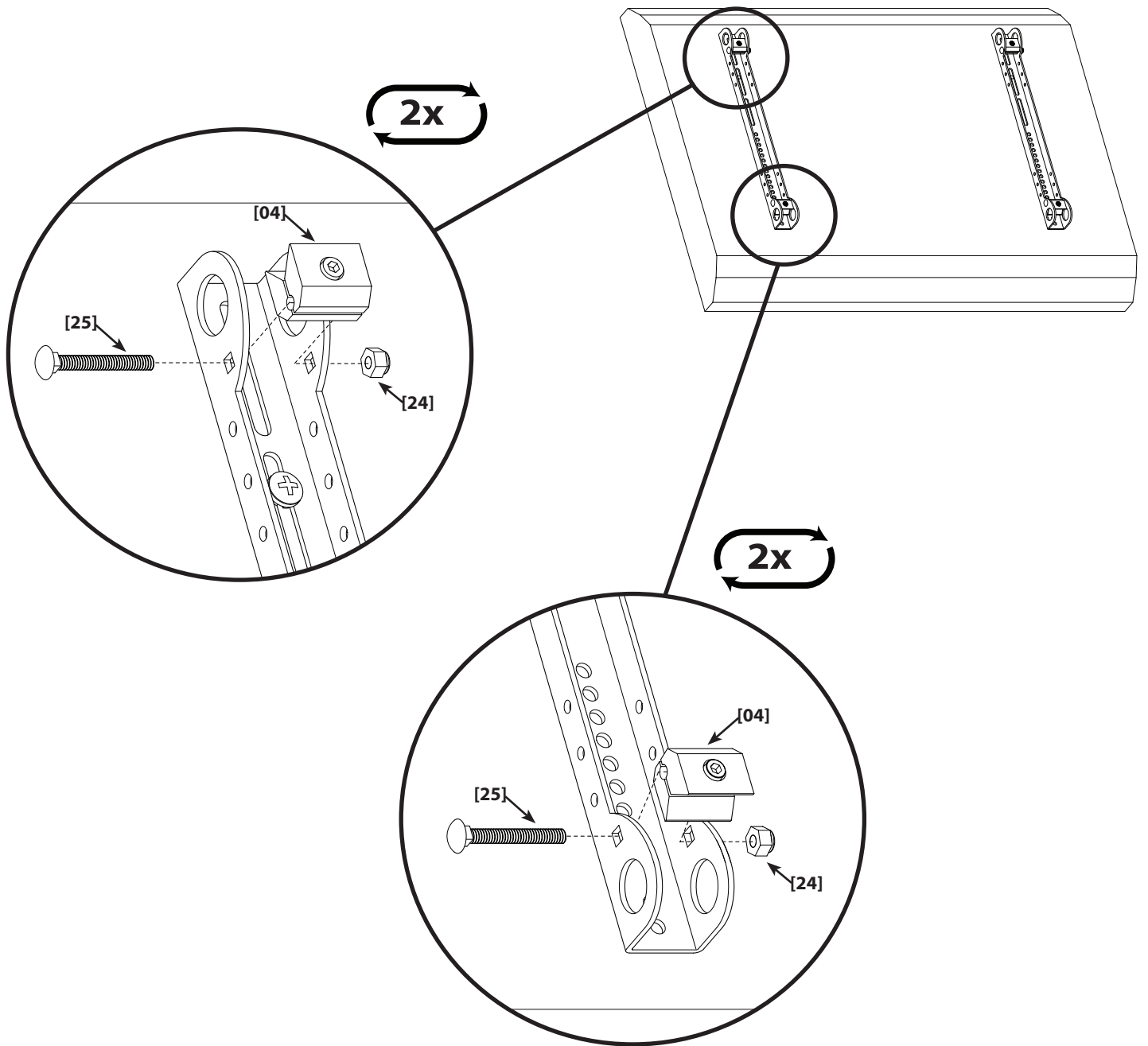

# 5

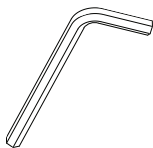

- EN** Install Arm Assembly to Monitor  
NOTE: Do not overtighten the fastener in the vise assemblies **[08]**. Tighten only enough to prevent the tubes **[02]** from moving.
- FR** Poser l'ensemble bras sur le moniteur  
NOTE : Ne pas serrer excessivement la fixation dans l'ensemble étau **[08]**. Ne serrer que juste assez pour éviter le déplacement des tubes **[02]**.
- DE** Armeinheit am Monitor befestigen  
HINWEIS: Befestigungselement in den Schraubstockeinheiten **[08]** nicht zu stark anziehen. Nur so weit anziehen, dass sich die Rohre **[02]** nicht bewegen können.
- ES** Montar el conjunto del brazo en el monitor  
Nota: No apretar demasiado el perno situado en el conjunto de abrazadera **[08]**. Apretar sólo lo suficiente como para evitar que los tubos **[02]** se muevan.
- PT** Instale o Conjunto do Braço ao Monitor  
NOTA: Não aperte em demasia o fixador nos conjuntos de morsa **[08]**. Aperte só até que os tubos **[02]** não se mexam mais.
- NL** Installeer de armunit op de monitor  
OPMERKING: Draai de sluiting van de spanschroeven **[08]** niet te hard aan. Draai slechts zover aan dat de bussen **[02]** niet kunnen verschuiven.
- IT** Montaggio del gruppo braccio al monitor  
NOTA: non serrare eccessivamente l'elemento di fissaggio nella morsa **[08]**. Serrare solo quanto basta per impedire ai tubi **[02]** di muoversi.
- EL** Εγκατάσταση μονάδας βραχίονα στην οθόνη  
ΣΗΜΕΙΩΣΗ: Μη σφίγγετε υπερβολικά το δέσιμο στη μονάδα σφιγκτήρα **[08]**. Σφίξτε τόσο ώστε να μην μπορούν να κινηθούν οι σωλήνες **[02]**.
- NO** Monter armen til skjermen  
MERK: Ikke stram festedelen i klemmedelen **[08]** for hardt. Bare stram hardt nok til at rørene **[02]** ikke flytter seg.
- DA** Installer armmontagen på skærmen  
NOTE: Overspænd ikke fastspændingsbolten på skruestiksmontagesamlingerne **[08]**. Spænd kun til det punkt, hvor rørene **[02]** ikke kan bevæges længere.
- SV** Montera armfästet på bildskärmen  
OBS: Dra inte åt fästet i skruvfästet **[08]** för hårt. Dra bara åt så pass att rören **[02]** inte flyttar på sig.
- RU** Установите на монитор узел рычага  
ПРИМЕЧАНИЕ: Не перетягивайте зажим в тисках **[08]**. Затяните ровно настолько, чтобы предотвратить перемещение трубок **[02]**.
- PL** Przymocuj ramię do telewizora  
WAŻNE: Nie wolno przekręcić mocowania w zaciskach **[08]**. Dokręć tylko z taką siłą, aby zapobiec przesuwaniu się rurek **[02]**.
- CS** Připevněte k monitoru blok ramena  
POZNÁMKA: Upevňovací prvky ve svíracích blocích **[08]** neutahujte příliš. Utáhněte je pouze tak, aby se trubky **[02]** nehýbaly.
- TR** Kol Tertibatını Monitöre Monte Edin  
NOT: Mengene tertibatındaki **[08]** bağlantıyı gereğinden fazla sıkmayın. Bağlantıyı boruların **[02]** hareket etmesini önleyecek kadar sıkın.
- JP** アームアセンブリーをモニターに取り付ける  
締め付け部品**[08]**の固定ネジは締め付け過ぎないで下さい。チューブ**[02]**が動かない程度に締め付ければ十分です。
- MD** 将支撑臂组件装到显示器上  
虎钳组件**[08]**上的紧固件不要拧得太紧,只要拧紧到钢管不移动即可。



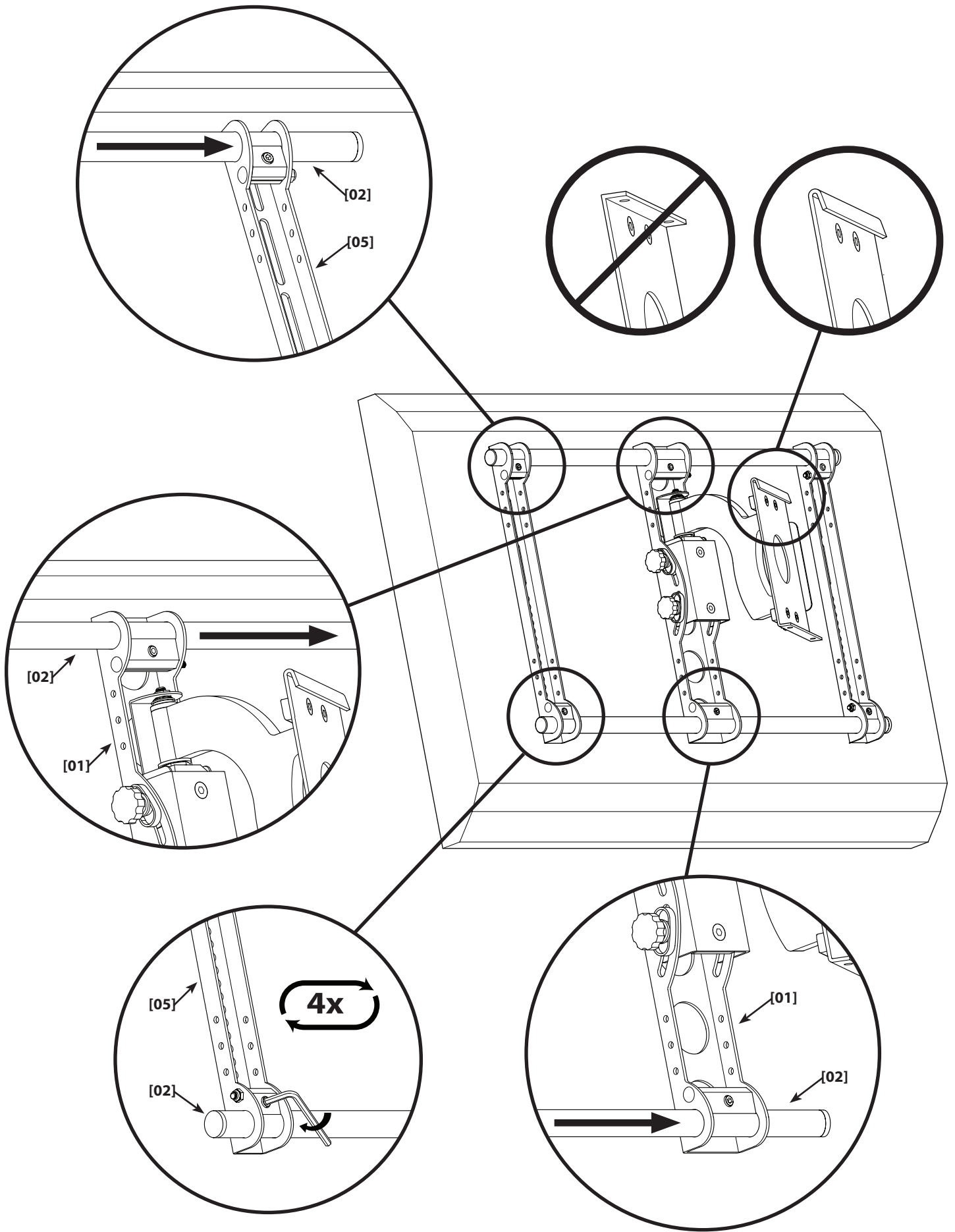

# 6

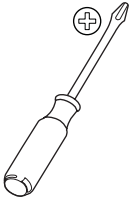

**EN** **HEAVY!** You will need assistance with this step.  
⚠️ Avoid potential personal injuries or property damage! Be sure to install the safety bolts [26]. Periodic tightening may be required.

**FR** **LEVAGE LOURD !** Vous aurez besoin d'aide pour exécuter cette étape.

⚠️ Évitez les risques de blessures et de dommages matériels ! N'oubliez pas d'installer les boulons de sécurité [26]. Un resserrage périodique pourrait être nécessaire.

**DE** **SCHWER!** Bei diesem Schritt werden Sie Hilfe benötigen.

⚠️ Vermeiden Sie Verletzungen und Sachschäden! Befestigen Sie die Sicherungsschrauben. Mehrmaliges Festziehen kann erforderlich sein.

**ES** **¡PESADO!** Necesitará ayuda para realizar esta operación.

⚠️ Evite posibles lesiones o daños materiales. Asegúrese de instalar los pernos de seguridad [26]. Puede ser necesario ajustarlos periódicamente.

**PT** **PESADO!** Necessitará de ajuda nesta etapa.

⚠️ Evite potenciais danos físicos ou materiais! Assegure-se que instala os pernos de segurança [26]. Poderá ser necessário um aperto periódico.

**NL** **ZWAAR!** Voor het uitvoeren van deze stap is assistentie vereist.

⚠️ Voorkom mogelijk persoonlijk letsel of apparatuurschade! Plaats de veiligheidsbouten [26]. Het kan nodig zijn deze regelmatig aan te draaien.

**IT** **PESANTE!** Per questa operazione, si avrà bisogno di aiuto.

⚠️ Evitare la possibilità di danni alle cose o lesioni alle persone! Assicurarsi di installare i bulloni di sicurezza [26]. Potrà essere necessario serrare i bulloni periodicamente.

**EL** **ΒΑΡΥ!** Θα χρειαστείτε βοήθεια σ' αυτό το βήμα.

⚠️ Αποφύγετε πιθανούς τραυματισμούς ή πρόκληση υλικών βλαβών! Βεβαιωθείτε ότι έχετε εγκαταστήσει τους κοχλίες ασφάλειας [26]. Μπορεί να απαιτείται βίδωμα κατά καιρούς.

**NO** **TUNGT!** Du vil trenge hjelp til denne operasjonen.

⚠️ Unngå potensiell person- eller materiellskade! Pass på å montere sikkerhetsboltene [26]. Periodisk tiltrekking kan være påkrevd.

**DA** **TUNGT!** Du skal bruge hjælp, når du udfører dette trin.

⚠️ Undgå risiko for skader på personer og inventar! Sørg for at installere sikkerhedsslå [26]. Disse skal muligvis spændes efter med jævne mellemrum.

**SV** **TUNGT!** Du kommer att behöva hjälp under det här steget.

⚠️ Undvik eventuella personskador och materiella skador! Glöm inte att montera säkerhetsbultarna [26]. Regelbunden efterspänning kan vara nödvändig.

**RU** **БОЛЬШОЙ ВЕС!** При выполнении данной операции Вам понадобится помощь.

⚠️ Избегайте возможных травм или материального ущерба! Убедитесь, что предохранительные болты [26] установлены. Возможно, потребуется периодически подтягивать их.

**PL** **CIEŻKIE!** Ten krok wymaga pomocy drugiej osoby.

⚠️ Należy unikać potencjalnych obrażeń ciała lub uszkodzeń mienia. Upewnij się, że zainstalowano śruby zabezpieczające [26]. Może być wymagane okresowe dokręcanie.

**CS** **TĚŽKÉ!** K tomuto kroku budete potřebovat pomocníka.

⚠️ Zabraňte možným úrazům a hmotným škodám! Vždy použijte bezpečnostní šrouby [26]. Může být nutné šrouby pravidelně utahovat.

**TR** **AĞIR MALZEME!** Bu adımda yardıma ihtiyacınız vardır.

⚠️ Potansiyel yaralanmalardan veya ürünün hasar görmesinden kaçınınız! Güvenlik saplamalarını [26] monte ettiğinizden emin olun. Periyodik olarak sıkırtılmak gerekebilir.

**JP** 重量あり! この操作は2人で行ってください。

⚠️ ケガや壁面の破損が起こらないように注意してください。安全ボルト [26] を必ず取り付けてください。このボルトは定期的に締めなおす必要があります。

**MD** 過重! 您需要他人協助來完成此步驟。

⚠️ 避免可能的人員受傷或財產損失! 請務必安裝安全螺栓 [26]。可能需定期鎖緊。

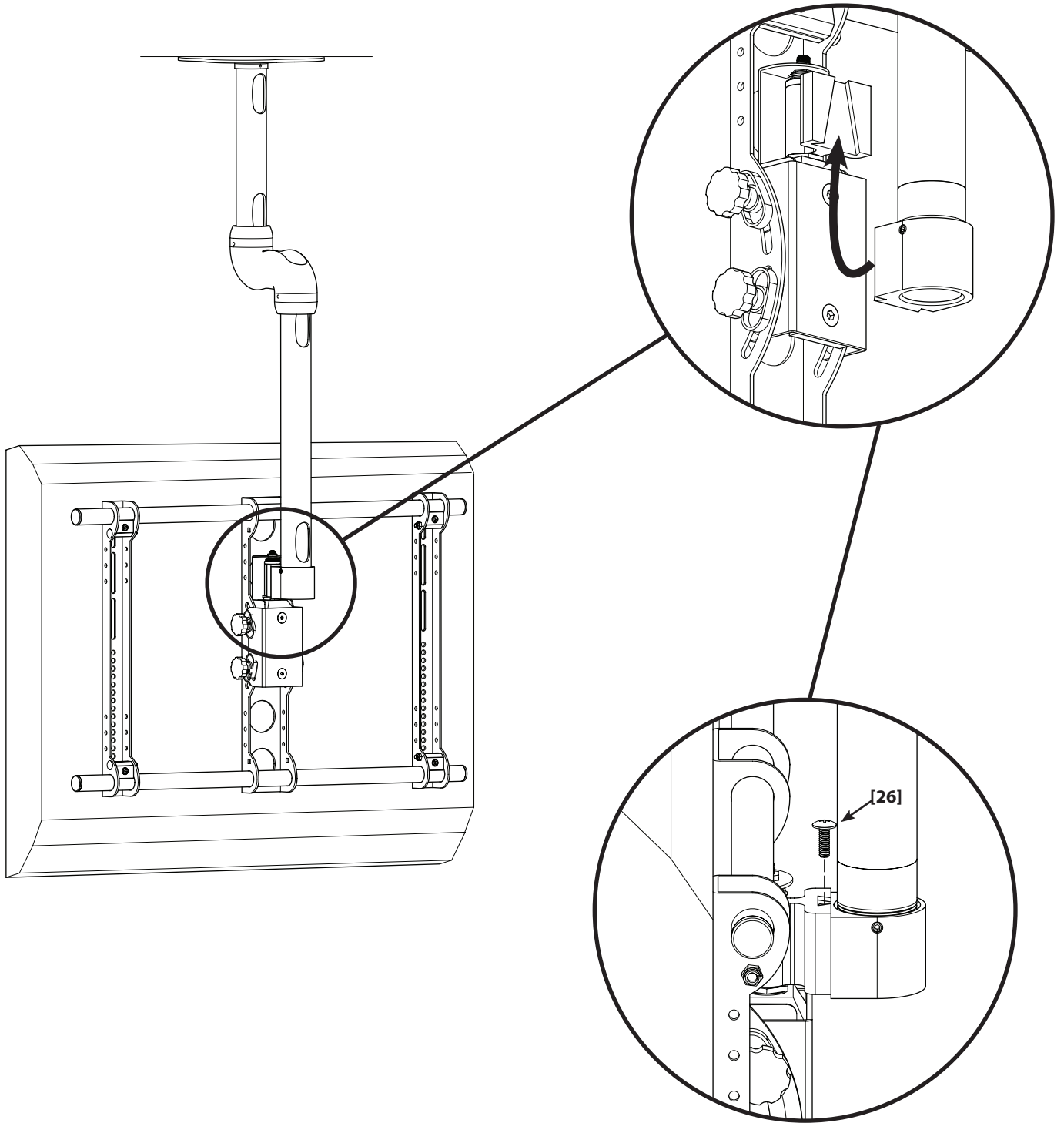

# 7-1

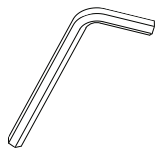

- EN Adjust Monitor Position: Adjust Level
- FR Régler la position du moniteur: Régler l'horizontalité
- DE Monitorposition verstellen: Höhe verstellen
- ES Ajustar la posición del monitor: Ajustar el nivel
- PT Ajuste a Posição do Monitor: Ajuste o Nível
- NL Zet de monitor in de gewenste positie: Verstel de hoogte.
- IT Regolazione della posizione del monitor: Regolazione del livello
- EL Ρύθμιση της θέσης της οθόνης: Ρύθμιση επιπέδου
- NO Juster skjermens posisjon: Juster nivået
- DA Tilpas skærmposition: Tilpas niveau
- SV Justera bildskärmens läge: Justera nivå
- RU Отрегулируйте положение монитора: Отрегулируйте уровень
- PL Ustaw telewizor: Poziomowanie
- CS Nastavte polohu monitoru: Nastavte úroveň
- TR Monitörün Konumunu Ayarlayın: Seviyeyi Ayarlayın
- JP モニターの位置調整: 水平角度調整
- MD 调节显示器的位置: 调节水平位置

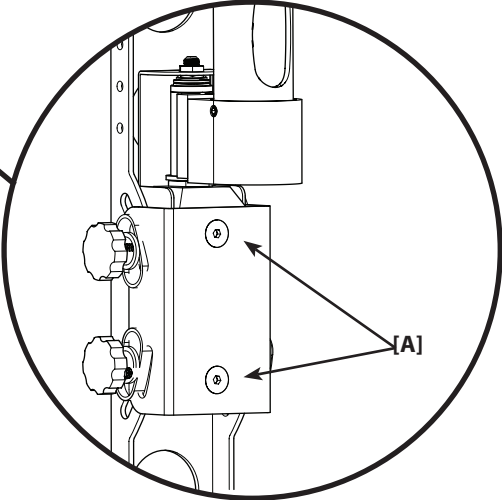
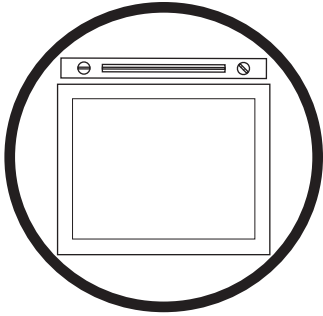
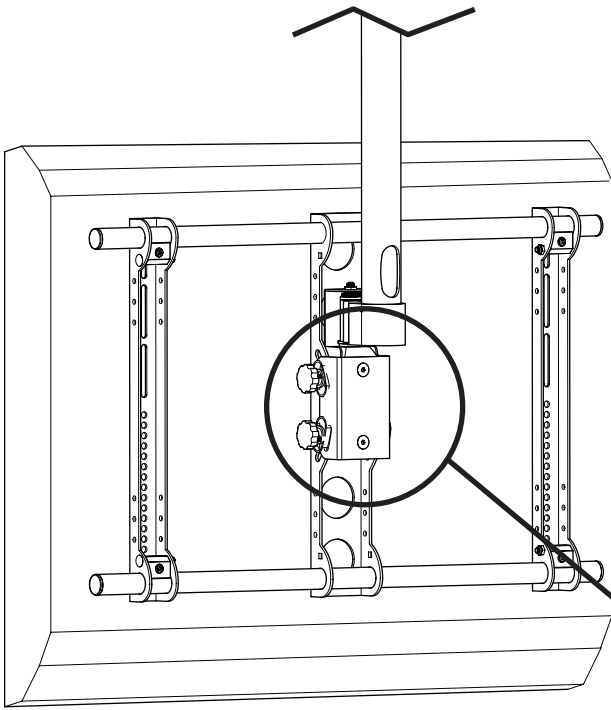



# 7-2

**EN** Adjust Monitor Position: Adjust Up / Down Pitch  
NOTE: Adjust the pitch tension by tightening or loosening the tension knobs **[B]**.

**FR** Régler la position du moniteur: Régler l'inclinaison haut/bas  
NOTE: Régler la tension d'inclinaison en serrant ou desserrant les boutons de tension **[B]**.

**DE** Monitorposition verstellen: Aufwärts-/Abwärtsneigung verstellen  
HINWEIS: Verstellen Sie die Neigespannung, indem Sie die Spannköpfe **[B]** anziehen oder lösen.

**ES** Ajustar la posición del monitor: Ajustar el cabeceo arriba / abajo  
NOTA: Ajustar la tensión de cabeceo apretando o aflojando los botones de tensión **[B]**.

**PT** Ajuste a Posição do Monitor: Ajuste Inclinação para Cima / Baixo  
NOTA: Ajuste a tensão de inclinação apertando ou desapertando os botões de tensão **[B]**.

**NL** Zet de monitor in de gewenste positie: Kantelin-stelling naar boven / beneden aanpassen  
OPMERKING: Stel de kantelinstelling in door de spanknoppen **[B]** vaster of losser te draaien.

**IT** Regolazione della posizione del monitor: Regolazione inclinazione, allentamento/serraggio  
NOTA: regolare la tensione d'inclinazione stringendo o allentando i pomelli di tensione **[B]**.

**EL** Ρύθμιση της θέσης της οθόνης: Ρύθμιση πάνω / κάτω βαθμού  
ΣΗΜΕΙΩΣΗ: Ρυθμίστε το βαθμό σύσφιξης σφίγγοντας ή χαλαρώνοντας τα πόμολα σύσφιξης **[B]**.

**NO** Juster skjermens posisjon: Justere helning opp / ned  
MERK: Juster helningsmotstanden ved å stramme eller løsne knappene **[B]**.

**DA** Tilpas skærmposition: Tilpas op/ned hældning  
NOTE: Tilpas hældningsspændingen ved at stramme eller løsne spændingsmøtrikkerne **[B]**.

**SV** Justera bildskärmens läge: Justera fastsättning uppåt / nedåt  
OBS: Justera åtdragningen genom att dra åt eller lossa åtdragningsknapparna **[B]**.

**RU** Отрегулируйте положение монитора: Отрегулируйте угол тангажа Вверх / Вниз  
ПРИМЕЧАНИЕ: Регулируйте затяжку по тангажу, закручивая или откручивая натяжные головки **[B]**.

**PL** Ustaw telewizor: Przesuw w górę / Nachylenie w dół  
WAŻNE: Ustaw nachylenie, dokręcając lub luzując pokrętła napinające **[B]**.

**CS** Nastavte polohu monitoru: Nastavte sklon nahoru / dolů  
POZNÁMKA: Napětí pro sklon nastavte utažením nebo povolením utahovacích knoflíků **[B]**.

**TR** Monitörün Konumunu Ayarlayın: Yukarı Doğru Ayarlayın / Aşağı Doğru Eğin  
NOT: Gerilim başlıklarını **[B]** sıkıp gevşeterek açığı ayarlayın.

**JP** モニターの位置調整: 上下傾斜の調整  
注釈: 上下角度の調整は、テンションつまみ **[B]** を締め付けたり緩めたりして行います。

**MD** 调节显示器的位置: 调节上 / 下倾斜度  
通过旋紧或放松松紧旋钮来调节斜度。

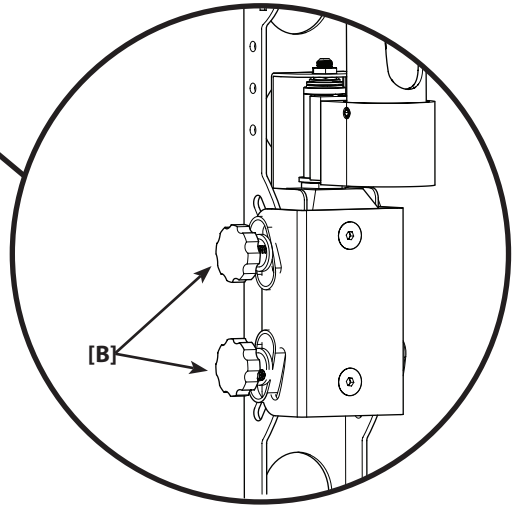
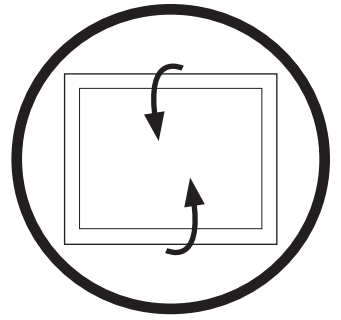
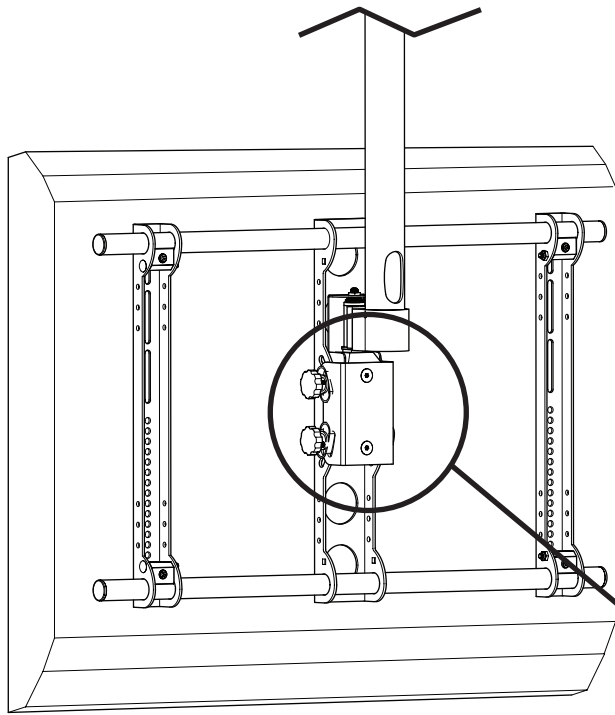

# 7-3

**EN** Adjust Monitor Position: Adjust Left / Right Swivel  
**▲ CAUTION** Avoid potential injuries or property damage! Remove the safety bracket [C] only to adjust the swivel tension nut [D]. Be sure to replace the safety bracket after adjusting the swivel tension nut. The hex hole in the safety bracket must seat over the swivel tension nut.

**FR** Réglez la position du moniteur: Réglez le pivotement gauche/droite  
**▲ ATTENTION** Pour éviter des blessures ou dégâts éventuels! Déposer la patte de sécurité [C] seulement pour régler l'écrou de tension de pivotement [D]. N'oubliez pas de reposer la patte de sécurité après réglage de l'écrou de tension de pivotement. Le trou hexagonal dans la patte de sécurité doit reposer sur l'écrou de tension de pivotement.

**DE** Monitorposition verstellen: Schwenkbewegung links/ recht verstellen  
**▲ VORSICHT** Vermeiden Sie mögliche Verletzungen oder Sachbeschädigung! Entfernen Sie die Sicherheitsklammer [C] nur, um die Spannmutter für die Schwenkbewegung [D] zu verstellen. Setzen Sie die Sicherheitsklammer nach dem Verstellen der Spannmutter für die Schwenkbewegung auf jeden Fall wieder ein. Das Sechskantloch in der Sicherheitsklammer muss sich über der Spannmutter für die Schwenkbewegung befinden.

**ES** Ajustar la posición del monitor: Ajustar el giro a izquierda / derecha  
**▲ ADVERTENCIA** ¡Evitar posibles lesiones o daños materiales! Retirar el soporte de seguridad [C] sólo para ajustar la tuerca [D] de tensión de giro. No olvidar volver a colocar en su lugar el soporte de seguridad después de haber ajustado la tuerca de tensión de giro. El orificio hexagonal del soporte de seguridad debe quedar asentado sobre la tuerca de tensión de giro.

**PT** Ajuste a Posição do Monitor: Ajuste o Pivô para Esquerda /Direita  
**▲ ATENÇÃO** Evite ferimentos pessoais ou danos de propriedade! Apenas retire o suporte de segurança [C] para ajustar a tensão do botão de regulação [D] do pivô. Verifique se voltou a colocar o suporte de segurança no sítio depois de ajustar o botão de regulação do pivô. O buraco sextavado no suporte de segurança deve estar apoiado sobre o botão de regulação do pivô.

**NL** Zet de monitor in de gewenste positie: Draaibeweging naar links / rechts instellen  
**▲ WAARSCHUWING** Voorkom persoonlijk letsel of beschadiging van eigendommen! Verwijder de veiligheidsbeugel [C] uitsluitend om de spanmoer voor de draaibeweging [D] in te stellen. Vergeet niet om na het instellen van de spanmoer de veiligheidsbeugel weer terug te plaatsen. Het zeskantgat in de veiligheidsbeugel moet zich boven de spanmoer voor de draaibeweging bevinden.

**IT** Regolazione della posizione del monitor: Regolazione rotazione destra/sinistra  
**▲ PRECAUZIONE** Evitare il rischio di lesione personale o danneggiamento dell'apparecchio! Per regolare il dado di trazione [D] di regolazione della rotazione rimuovere solo la staffa di sicurezza [C]. Dopo aver effettuato la regolazione del dado di tensione assicurarsi di ricollocare la staffa di sicurezza. Il foro esagonale nella staffa di sicurezza deve collocarsi sopra il dado di trazione di regolazione della rotazione.

**EL** Ρύθμιση της θέσης της οθόνης: Ρύθμιση αριστερή/ δεξιάς οριζόντιας περιστροφής  
**▲ ΠΡΟΣΟΧΗ** Αποφύγετε πιθανούς τραυματισμούς ή υλικές ζημιές! Αφαιρέστε το στήριγμα ασφαλείας [C] μόνο για να ρυθμίσετε το παξιμάδι σύσφιξης οριζόντιας περιστροφής [D]. Μη ξεχάσετε να τοποθετήσετε ξανά το στήριγμα ασφαλείας μετά τη ρύθμιση του παξιμαδιού σύσφιξης οριζόντιας περιστροφής. Η εξαγωνική οπή στο στήριγμα ασφαλείας θα πρέπει να καθίσει πάνω από το παξιμάδι σύσφιξης οριζόντιας περιστροφής.

**NO** Juster skjermens posisjon: Justere sving venstre / høyre  
**▲ FORSIKTIG** Unngå fare for personskade eller materielle skader! Sikkerhetsbraketten [C] må bare fjernes for å justere sving-strammemutteren [D]. Pass på å sette på sikkerhetsbraketten etter at svingstrammemutteren er justert. Det sekskantede hullet i sikkerhetsbraketten må befinne seg over sving-strammemutteren.

**DA** Tilpas skærmposition: Tilpas venstre/højre-drejning  
**▲ FORSIGTIG** Undgå potentiel tilskadecomst eller tingskade! Fjern kun sikkerhedskonsol [C] for at tilpasse spændingsmøtrikken [D] til drejning af skærmen. Sørg for at sætte sikkerhedskonsollen tilbage på plads efter tilpasning af spændingsmøtrikken til drejning af skærmen. Sekskantshullet i sikkerhedskonsollen skal placeres over spændingsmøtrikken til drejning af skærmen.

**SV** Justera bildskärmens läge: Justera vridningen vänster/ höger  
**▲ OBSERVERA** Undvik eventuella personskador eller skador på föremål! Ta bara bort säkerhetshållaren för att justera ådragnings-muttern [D] för vridning. Se till att du sätter tillbaka säkerhetshållaren efter att ha justerat muttern. Det sexkantiga hålet i säkerhetshållaren måste sitta över ådragningsmuttern.

**RU** Отрегулируйте положение монитора: Отрегулируйте поворот влево / Вправо  
**▲ ОСТОРОЖНО!** Избегайте травм и повреждения имущества! Предохранительный кронштейн [C] снимайте только для регулировки натяжной гайки шарнирного соединения [D]. После регулировки натяжной гайки шарнирного соединения не забывайте устанавливать на прежнее место предохранительный кронштейн. Шестиугольное отверстие в предохранительном кронштейне должно находиться над натяжной гайкой шарнирного соединения.

**PL** Ustaw telewizor: Przesuw w lewo / Obrót w prawo  
**▲ UWAGA** Unikaj potencjalnych obrażeń i uszkodzeń! Zdejmuj wspornik zabezpieczający [C] tylko w celu regulacji nakrętki napinającej przegubu [D], po czym natychmiast zakładaj go z powrotem. Sześciokątny otwór we wsporniku zabezpieczającym należy nasadzić na nakrętkę napinającą przegubu.

**CS** Nastavte polohu monitoru: Nastavte natočení doleva / doprava  
**▲ POZOR** Především se vyvarujte možným zraněním nebo poškození majetku! Bezpečnostní konzolu [C] odstraňte pouze tehdy, když chcete nastavit napínací matici pro natáčení [D]. Po nastavení napínací matice nezapomeňte bezpečnostní konzolu znovu nasadit. Šestihlanný otvor v bezpečnostní konzole musí být nad napínací maticí pro natáčení.

**TR** Monitörün Konumunu Ayarlayın: Sola Doğru Ayarlayın / Sağa Doğru Çevirin  
**▲ DİKKAT** Kişisel yaralanma veya ürünün zarar görmeye tehlikesine karşı dikkatli olun! Emniyet desteğini [C] yalnızca montaj düzeneğindeki germe somununu [D] ayarlamak için çıkarın. Montaj düzeneğindeki germe somununu ayarladıktan sonra emniyet desteğini tekrar yerleştirin. Emniyet desteğindeki altıgen delik montaj düzeneğindeki germe somunun üzerine yerleşmelidir.

**JP** モニターの位置調整: 調整して左旋回と右旋回します。  
**▲ 注意:** 不測のけがや財産の損害を回避するため、安全ブラケット [C]は、首振りのテンション調整ナット [D]を調整する時だけ。取り外します。首振り調整ナットの設定が完了したら、元の位置に確実に戻して下さい。

**MD** 调节显示器的位置: 调整左旋转和右旋转。  
**▲ 警告!** 请避免潜在的人员伤害或者财产损失! 只有在调节旋转松紧螺母 [D]时才可移开安全支架[C]。确保在调节松紧螺母之后,要更换安全支架。安全支架中的六角孔一定要对准旋转松紧螺母。

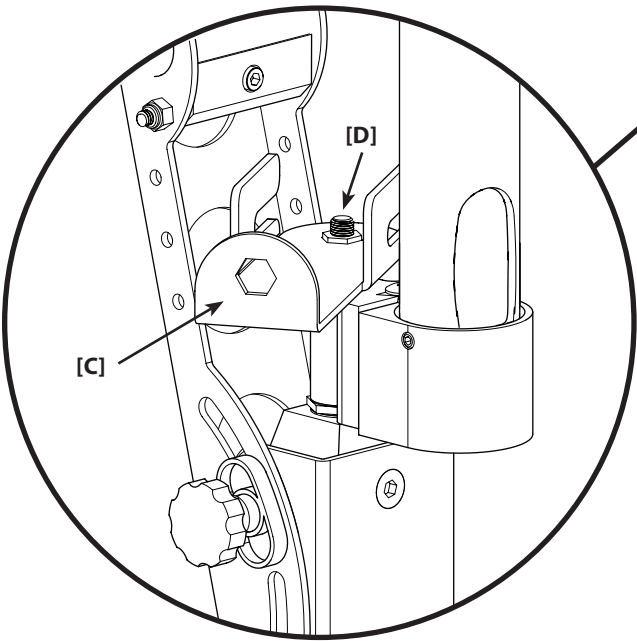
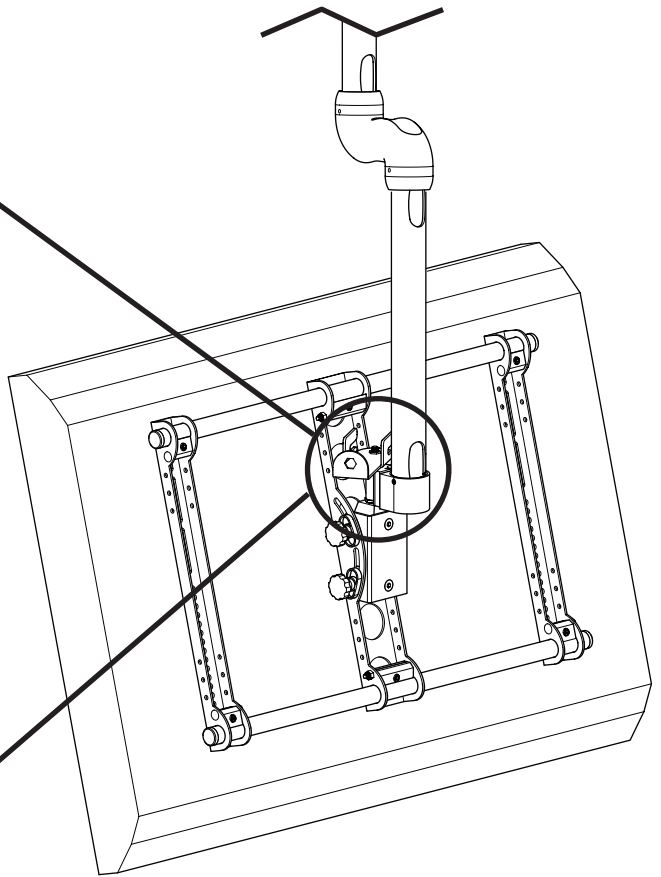
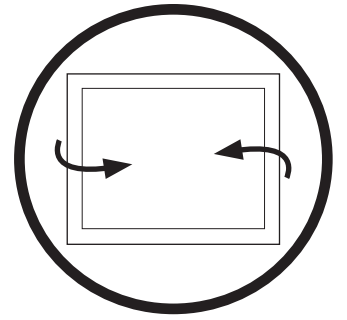
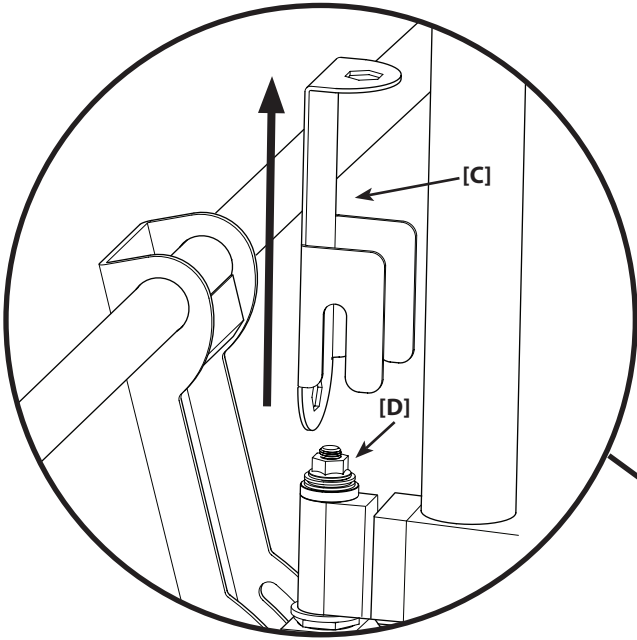

- EN** Install Cable Management  
NOTE: Be sure to leave enough slack in the cables to allow the monitor to move freely.
- FR** Installez la goulotte de câbles  
NOTE : Laissez suffisamment de mou dans les câbles pour autoriser un déplacement libre du moniteur.
- DE** Kabelführung einbauen  
HINWEIS: Lassen Sie die Kabel in jedem Fall genügend durchhängen, um die freie Bewegung des Monitors zu ermöglichen.
- ES** Instalar gestión de cables  
NOTA: Procurar que los cables queden lo suficiente-mente flojos como para permitir que el monitor se mueva libremente.
- PT** Instale a Gestão de Cabos  
NOTA: Assegure-se de que existe alguma folga nos cabos para permitir a movimentação livre do monitor.
- NL** Monteer de kabelgeleiders  
OPMERKING: Zorg ervoor dat er voldoende speling in de kabels overblijft om de monitor ongehinderd te kunnen bewegen.
- IT** Montaggio gestione cavi  
NOTA: al fine di consentire l'agevole movimento del monitor lasciare i cavi adeguatamente lenti.
- EL** Εγκατάσταση Διαχείρισης Καλωδίων  
ΣΗΜΕΙΩΣΗ: Βεβαιωθείτε πως έχετε αφήσει αρκετό μπόσκο στα καλώδια για να μπορεί να κινείται ελεύθερα η οθόνη.
- NO** Monter kabelføringen  
MERK: Pass på at det er nok slakk i kablene til at skjermen kan beveges fritt.
- DA** Installer ledningsfører  
NOTE: Sørg for at efterlade ledningen så lang, at skærmen kan bevæges frit.
- SV** Installera kabelklämmor  
OBS: Se till att sladdarna löper tillräckligt löst så att bildskärmen har röras fritt.
- RU** Установите Проводку кабеля  
ПРИМЕЧАНИЕ: Не забудьте обеспечить достаточную слаbinу кабелей, чтобы монитор мог вращаться свободно.
- PL** Zainstaluj organizator kabli  
WAŻNE: Kable powinny być luźne, aby umożliwić swobodną regulację pozycji telewizora.
- CS** Instalujte vedení kabelů  
POZNÁMKA: Nezapomeňte nechat kabely dostatečně volné, aby se mohli monitor volně pohybovat.

- TR** Kablo Yönetimini Kurun  
NOT: Monitörün serbestçe hareket edebilmesi için kabloların gergin olmamasına dikkat edin.
- JP** ケーブル類の処理部品の取り付け  
注釈: モニターが自由に動けるようにたるみを持たせません。
- MD** 安装线路规整系统  
注意: 请确保电缆足够电视机自由活动。



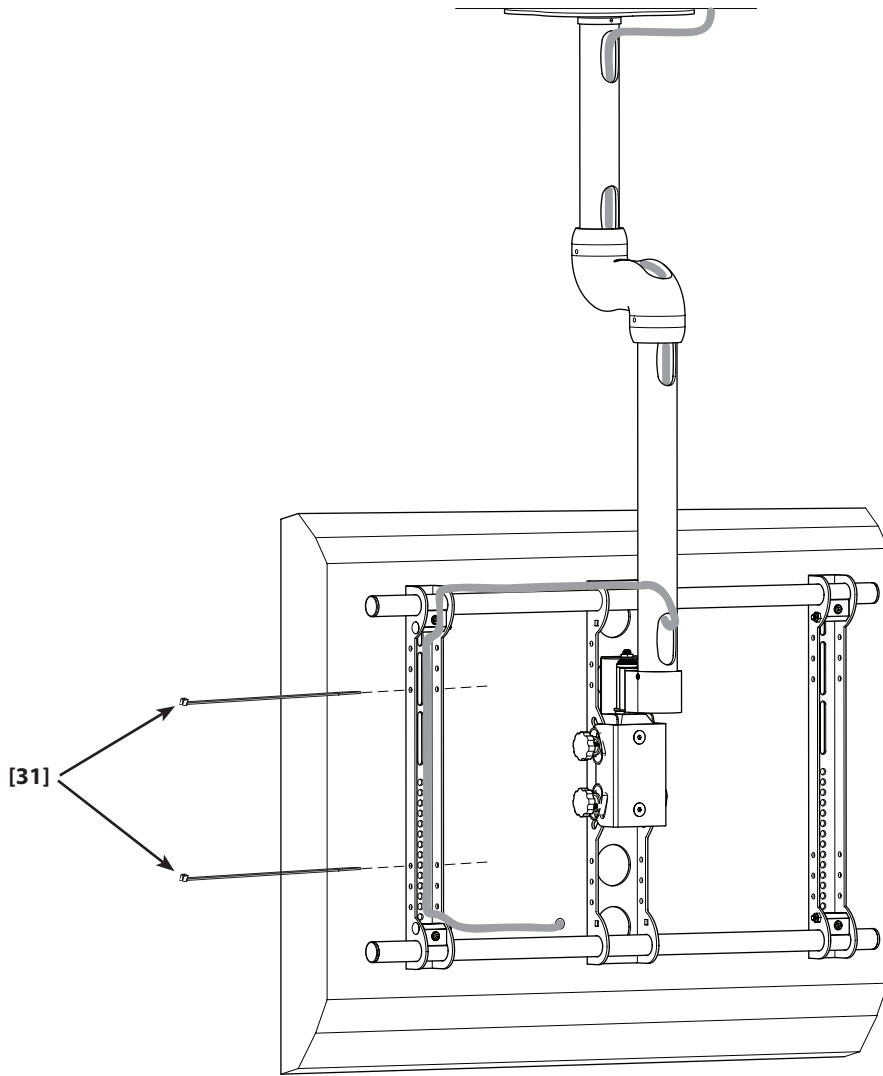

**EN** Milestone, Inc. and its affiliated corporations and subsidiaries (collectively, "Milestone"), intend to make this manual accurate and complete. However, Milestone makes no claim that the information contained herein covers all details, conditions, or variations. Nor does it provide for every possible contingency in connection with the installation or use of this product. The information contained in this document is subject to change without notice or obligation of any kind. Milestone makes no representation of warranty, expressed or implied, regarding the information contained herein. Milestone assumes no responsibility for accuracy, completeness or sufficiency of the information contained in this document.

**FR** Milestone, Inc. et ses sociétés affiliées et ses filiales (collectivement dénommées « Milestone »), se sont efforcées de rendre ce manuel précis et complet. Cependant, Milestone ne garantit pas que les informations qu'il contient couvrent tous les détails et toutes les conditions ou variations. Il ne pare pas non plus à toute éventualité relative à l'installation ou à l'utilisation de ce produit. Les informations contenues dans ce document peuvent faire l'objet de modifications sans avertissement ou obligation préalable quelconque. Milestone ne donne aucune garantie explicite ou implicite quant aux informations contenues dans le manuel. Milestone n'assume aucune responsabilité quant à l'exactitude, l'exhaustivité ou la suffisance des informations contenues dans ce document.

**DE** Die Milestone, Inc. und ihre angegliederten Unternehmen und Tochtergesellschaften (Sammelbegriff: "Milestone") sind um genaue und vollständige Abfassung dieser Anleitung bemüht. Milestone beansprucht jedoch nicht, dass die hierin enthaltenen Informationen alle Details, Bedingungen oder Varianten umfassen. Auch sind darin nicht alle Eventualitäten in Verbindung mit Montage oder Gebrauch dieses Produkts abgedeckt. Die in diesem Dokument enthaltenen Informationen können ohne Ankündigung oder Verpflichtung jeder Art geändert werden. Milestone haftet weder ausdrücklich noch stillschweigend für die in diesem Dokument enthaltenen Informationen. Milestone übernimmt keine Haftung für Genauigkeit, Vollständigkeit oder Hinlänglichkeit der in diesem Dokument enthaltenen Informationen.

**ES** Milestone, Inc. y sus empresas asociadas y filiales (colectivamente "Milestone") tienen la intención de que este manual sea preciso y completo. Sin embargo, Milestone no sostiene que la información que contiene cubra todos los detalles, condiciones y variaciones. Ni que contemple toda posible contingencia en conexión con la instalación y uso de este producto. La información contenida en este documento es susceptible de ser modificada sin aviso ni obligación de ningún tipo. Milestone no hace ninguna manifestación de garantía, explícita o implícita, respecto a la información contenida en él. Milestone no asume ninguna responsabilidad por la exactitud, integridad o suficiencia de la información contenida en este documento.

**PT** A Milestone, Inc. e as suas companhias aliadas e subsidiárias (colectivamente: "a Milestone"), tencionam elaborar um manual exacto e completo. No entanto a Milestone não alega que a informação no presente manual cubra todos os detalhes, condições ou alternativas. Nem alega que o manual descreva todas as possíveis situações de contingência em relação à instalação ou utilização deste produto. A informação contida neste documento está sujeita a alterações sem aviso prévio ou obrigação qualquer. A Milestone não oferece garantias de natureza alguma, expressa ou implícita, em relação à informação contida no presente documento. A Milestone não assume responsabilidade pela precisão, integridade ou suficiência da informação contida neste documento.

**NL** Milestone, Inc. en haar aangesloten bedrijven en dochterondernemingen (verder samen te noemen: "Milestone") hebben de intentie deze montagehandleiding zo accuraat en volledig mogelijk te maken. Echter, Milestone claimt niet dat de informatie in deze montagehandleiding een weergave vormt van alle denkbare details, voorwaarden en variaties. Milestone claimt ook niet dat het rekening heeft gehouden met iedere mogelijke eventualiteit in verband met de installatie of het gebruik van dit product. De informatie in deze montagehandleiding is onderhevig aan verandering zonder dat Milestone verplicht is zulks te berichten, en zonder dat Milestone dienaangaande enigerlei andere verplichtingen heeft. Milestone doet geen enkele uitspraak van waarborg, hetzij expliciet of impliciet, met betrekking tot de informatie die in deze montagehandleiding is opgenomen. Milestone aanvaardt geen enkele verantwoordelijkheid voor de accuraatheid, volledigheid of adequatie van de informatie die in dit document is opgenomen.

**IT** Milestone, Inc. e le sue società affiliate e controllate (congiuntamente denominate ("Milestone") si propongono di redigere il presente manuale in modo preciso e completo. Milestone, tuttavia, non rilascia alcuna garanzia che le informazioni ivi contenute coprano tutti i dettagli, le condizioni o le modifiche, né che lo stesso preveda tutti i possibili imprevisti connessi all'installazione o all'uso del presente prodotto. Le informazioni contenute nel presente documento sono soggette a modifica senza preavviso od obbligo di alcun genere. Milestone non rilascia alcuna garanzia, espressa o implicita, circa le informazioni ivi contenute. Milestone declina ogni responsabilità in merito all'accuratezza, completezza o sufficienza delle informazioni contenute nel presente documento.

**EL** Η Milestone, Inc. και οι συνεργαζόμενες εταιρείες και θυγατρικές της (οι οποίες λογιστικά αναφέρονται σαν "Milestone"), καταβάλλουν κάθε προσπάθεια ώστε το παρόν εγχειρίδιο να είναι ακριβές και άρτιο. Ωστόσο, η Milestone δεν εγγυάται ότι οι πληροφορίες που περιέχονται στο παρόν καλύπτουν όλες τις λεπτομέρειες, συνθήκες ή παραλλαγές. Επιπλέον, δεν μπορεί να προβλέψει όλα τα απρόοπτα σχετικά με την εγκατάσταση ή χρήση του προϊόντος αυτού. Οι πληροφορίες που περιέχει αυτό το έγγραφο υπόκεινται σε τροποποιήσεις χωρίς προειδοποίηση ή οποιοδήποτε είδους υποχρέωση. Η Milestone δεν προβαίνει σε δηλώσεις εγγυήσεων, ρητών ή υπονοουμένων, όσον αφορά τις πληροφορίες που περιέχει το παρόν. Η Milestone δεν αναλαμβάνει ευθύνη για την ακρίβεια, πληρότητα ή επάρκεια των πληροφοριών που περιέχει αυτό το έγγραφο.

**NO** Milestone, Inc. og dets tilknyttede selskaper og datterselskaper (samlet kalt "Milestone"), har til hensikt å gjøre denne bruksanvisningen nøyaktig og fullstendig. Milestone hevder imidlertid ikke at informasjonen i bruksanvisningen dekker alle detaljer, forhold eller variasjoner. Den dekker heller ikke alle tenkelige muligheter hva angår montering eller bruk av produktet. Informasjonen i dette dokumentet kan endres uten forutgående varsel og uten noen form for forpliktelser. Milestone gir ingen fremstilling om garanti, uttrykt eller underforstått, angående informasjonen som gjengis her. Milestone påtar seg ikke ansvar for hvor nøyaktig, fullstendig eller tilstrekkelig informasjonen i dette dokumentet er.

**DA** Milestone, Inc. og dets associerede selskaber og datterselskaber (samlet, "Milestone"), har til hensigt at gøre denne manual nøjagtig og fuldstændig. Dog hevder Milestone ikke at informationen indeholdt heri dækker alle detaljer, betingelser eller variationer. Den formidler heller ikke hver mulig uforudsete hændelse i forbindelse med installationen og brugen af produktet. Informationen indeholdt i dette dokument kan ændres uden varsel eller forpligtigelse af nogen art. Milestone fremsætter ingen indsigelse for garanti, udtrykkelig eller underforstået, vedrørende informationen indeholdt heri. Milestone påtager sig intet ansvar for nøjagtighed, fuldstændighed eller tilstrækkelighed af informationen indeholdt i dette dokument.

**SV** Milestone, Inc. och dess dotterbolag och (tillsammans under namnet "Milestone"), strävar efter att göra denna bruksanvisning noggrann och komplett. Milestone kan dock inte garantera att den information som ges här är fullständig och att den täcker alla detaljer, tillstånd eller variationer. Den täcker inte heller alla tänkbare möjligheter vad det gäller monteringen av produkten. Informationen som ingår i detta dokument kan ändras utan föregående varsel och utan förpliktelser av något slag. Milestone gör inga föreställningar om garanti, uttryckt eller underförstådd, angående informationen som ingår här. Milestone tar inte på sig något ansvar för hur noggrann, fullständig eller tillräcklig information som ingår i dokumentet är.

**RU** Milestone, Inc. и связанные с ней корпорации и дочерние предприятия (упоминаемые здесь под общим названием "Milestone") стремятся сделать это руководство точным и полным. Однако Milestone не гарантирует, что содержащаяся в нем информация охватывает все детали, условия и модификации. Кроме того, в нем рассматриваются не все возможные нештатные ситуации, касающиеся установки и использования данного изделия. Информация, содержащаяся в данном документе, может быть изменена без предварительного уведомления и каки-либо обязательства. Milestone не дает гарантии, как прямой, так и косвенной, относительно содержащейся в нем информации. Milestone не несет ответственности за точность, полноту и достаточность информации, содержащейся в данном документе.

**PL** Zamiarem firmy Milestone Inc. oraz związanych z nią korporacji i filii (nazwa zbiorowa "Milestone") było stworzenie dokładnej i kompletnej instrukcji. Jednakże firma Milestone zastrzega, że informacje tu zawarte nie obejmują wszystkich szczegółów, warunków lub wersji. Ani też wszelkich innych możliwych okoliczności związanych z instalacją i użytkowaniem produktu. Informacje zawarte w tym dokumencie podlegają zmianie bez uprzedzenia i bez żadnych zobowiązań. Firma Milestone nie składa żadnych zapewnień gwarancyjnych, wyrażonych wprost lub dorozumianych, odnośnie informacji tu zawartych. Firma Milestone nie bierze na siebie odpowiedzialności za dokładność, kompletność oraz wystarczającą ilość informacji zawartych w tym dokumencie.

**CS** Společnost Milestone, Inc. a její sesterské a dceřiné společnosti (společně nazývané „Milestone“) si přejí, aby byla tato příručka přesná a úplná. Společnost Milestone ovšem nijak netvrdí, že informace, které jsou zde obsaženy, zahrnují všechny podrobnosti, podmičky nebo varianty. Ani nezajišťuje veškeré možné eventuality, které mohou nastat ve spojení s instalací nebo používáním tohoto výrobku. Informace obsažené v tomto dokumentu se mohou měnit bez upozornění nebo jakýchkoli povinností. Společnost Milestone nedává žádné záruky, ať výslovné či implicitní, ve spojení se zde obsaženými informacemi. Milestone nepřebírá žádnou odpovědnost za přesnost, úplnost nebo dostatečnost informací, které jsou v tomto dokumentu obsaženy.

**TR** Milestone, Inc., bağlı şirket ve yan kuruluşlar (tümü "Milestone" adıyla anılır) bu kılavuzun doğru ve tam olarak hazırlanmasını hedeflemektedir. Ancak, Milestone burada yer alan bilgilerin tüm ayrıntı, şart ve değişiklikleri içerdiğini ileri sürmez. Ayrıca, ürünün kurulumu ya da kullanımı ile ilgili beklenden fazla durumların tümü hakkında da bilgi vermez. Bu belgede yer alan bilgiler bildirilmeden veya herhangi bir şekilde yükümlülük alınmadan değiştirilebilir. Milestone burada belirtilen bilgiler ile ilgili yapılan açıklama veya imalar hakkında hiçbir şekilde garanti vermez. Milestone bu belgede yer alan bilgilerin doğru, tam ve yeterli olduğunu konusunda hiçbir sorumluluk kabul etmez.

**JP** Milestone AV Technologiesおよびその関連会社と支店(総称してMilestone)は、本説明書の内容が正確であり漏れがないよう万全を期しておりますが、あらゆる詳細、状態、バリエーションが本書に記載されているわけではありません。また、本製品の取り付けもしくは使用に関し、起こり得るあらゆる不測の事態を説明しているわけでもありません。本書に記載された情報は、予告またはその義務なしに変更されることがあります。Milestoneは本書の内容に関し、明示または黙示に関わりなく、一切の保証をいたしません。また、本書の情報の正確さ、完全性、または十分性に関しても、一切の責任を負いかねます。

**MD** Milestone AV Technologies 及其联营公司和子公司(通称为 "Milestone")旨在使本手册准确而完整。然而, Milestone 无法断言此处所含信息包括所有详情、条件或变更。Milestone 也无法保证安装或使用本产品不会出现任何可能的意外。本文档所含信息如需变更,恕不另行通知或承担任何义务。在此处所含信息内,无论明示或隐含,Milestone 未做出任何保修陈述。对于本文档所含信息的准确性、完整性或充分性,Milestone 概不负责。